



Air purifier

Floor standing or desktop type

Model

MC55WVM

Air Purifier OPERATION MANUAL



- Thank you for purchasing this air purifier.
 - Please read the operation manual carefully and follow it for correct use.
 - **Please read the “Safety Precautions” section before use.** [▶Page 3-5](#)
- Please keep the operation manual in a safe place for later reference.

English

Deutsch

Français

Nederlands

Español

Italiano

Ελληνικά

Polski

Русский

Türkçe

Χαρακτηριστικά

Τεχνολογία Streamer (εκκένωση ροής ρεύματος)



Αυτή η τεχνολογία χρησιμοποιεί μια “εκκένωση ροής ρεύματος”, έναν τύπο εκκένωσης πλάσματος που περιλαμβάνει ηλεκτρόνια υψηλής ταχύτητας με ισχυρή οξειδωτική ικανότητα, και ο οποίος παράγεται μέσα στον καθαριστή αέρα. Η εκκένωση αφαιρεί γρήγορα τις οσμές. (Τα ηλεκτρόνια υψηλής ταχύτητας παράγονται και στη συνέχεια απορροφούνται μέσα στη μονάδα ώστε να εξασφαλιστεί η ασφάλειά σας.)

Η εκκένωση ροής ρεύματος αποσυνθέτει την απορροφημένη οσμή. Κύκλος αποσύνθεσης που διατηρεί την ικανότητα απόσμισης.

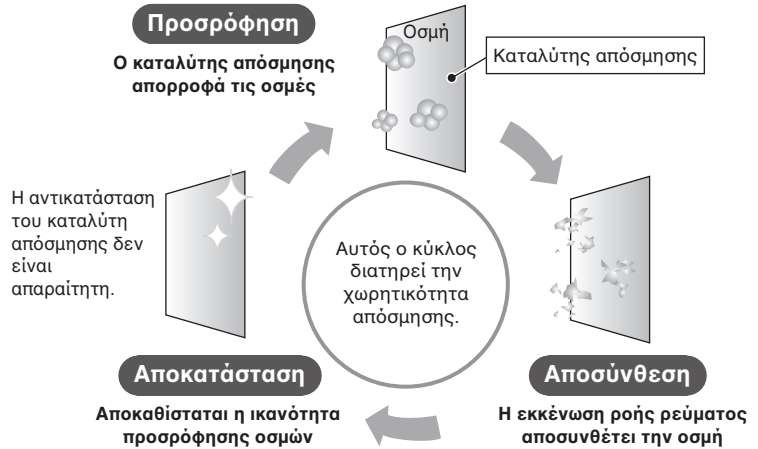

Η λειτουργία εκκένωσης ροής εξαρτάται από τον βαθμό της ακαθαρσίας του αέρα.

Κατά τη διάρκεια της λειτουργίας, η εκκένωση ροής ρεύματος μπορεί να δημιουργήσει έναν ηχηρό ήχο, ωστόσο, αυτό δεν δείχνει κάποια ανωμαλία. Επιπλέον, ο ήχος μπορεί να μειώσει ή να αλλάξει τον ηχητικό τόνο ανάλογα με το περιβάλλον λειτουργίας, ωστόσο αυτές οι αλλαγές είναι κανονικές. Σε ορισμένες περιπτώσεις, η έξοδος αέρα μπορεί να εκπέμπει ελαφρά οσμή καθώς παράγονται ίχνη όζοντος. Ωστόσο, το ποσό είναι αμελητέο και δεν είναι επιβλαβές για την υγεία σας.

Ενεργή τεχνολογία ιόντων πλάσματος

Η τεχνολογία “ιόντων πλάσματος” απελευθερώνει ιόντα στον αέρα με εκκένωση πλάσματος και τα συνδυάζει με συστατικά στον αέρα για να παράγει δραστικές ενώσεις όπως ρίζες OH με ισχυρή οξειδωτική ισχύ. Μια τεχνολογία που προσκολλάται και δρα στην επιφάνεια ουσιών όπως μούχλα και αλλεργιογόνα.

■ Μηχανισμός καταστολής που παρέχεται από ενεργά ιόντα πλάσματος (εικόνα)

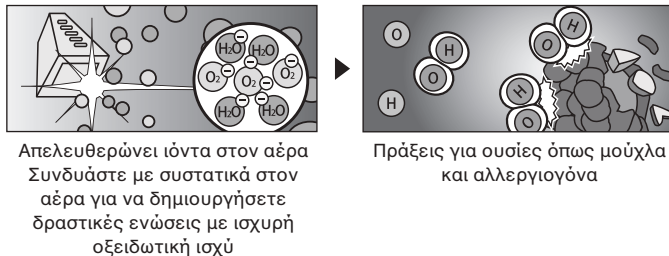

Απελευθερώνει ιόντα στον αέρα
Συνδυάστε με συστατικά στον αέρα για να δημιουργήσετε δραστικές ενώσεις με ισχυρή οξειδωτική ισχύ

Πράξεις για ουσίες όπως μούχλα και αλλεργιογόνα

Έλεγχος PM2.5

Απομάκρυνση του 99% σωματιδίων 0,1-2,5 μm (*1).

- Δεν λαμβάνει υπόψη την εισροή νέων σωματιδίων από το εξωτερικό λόγω αερισμού κλπ.
- Το PM2.5 είναι ένας γενικός όρος για τα σωματίδια που έχουν μέγεθος ίσο ή μικρότερο από 2,5 μm.
- Η εξάλειψη σωματιδιακής ύλης που είναι μικρότερη από 0,1 μm σε μέγεθος από αυτόν τον καθαριστή αέρα δεν έχει επαληθευτεί. Αυτό το προϊόν δεν μπορεί να εξαλείψει όλες τις τοξικές ουσίες που εκπέμπονται από αέρα.

(*1) Μεθοδολογία δοκιμής: Το πρότυπο της Ένωσης Κατασκευαστών Ηλεκτρικών Ειδών της Ιαπωνίας (JEMA) (JEM1467)
Κριτήρια απόφασης: Απομάκρυνση 99% σωματιδίων 0,1-2,5 μm σε αεροστεγές χώρο 32 m³ μέσα σε 90 λεπτά ή λιγότερο. Ισοδύναμη τιμή για χώρο δοκιμών 32 m³.

Ουσίες που μπορούν να ελεγχθούν / καταστραφούν



Μούχλα



Γύρη



Αλλεργιογόνα όπως περιττώματα ακάρεων σκόνης και παραμένοντα στοιχεία



Οσμές



Μεθανάλη



Αιωρούμενα σωματίδια ντιζελ



NOx



Σκόνη



Κίτρινη άμμος

Ουσίες που μπορούν να παγιευτούν

Περιεχόμενα

Διαβάστε το πρώτα

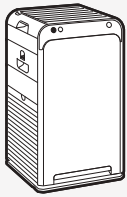

Χαρακτηριστικά	1
Μέτρα ασφαλείας	3
Προφυλάξεις κατά τη χρήση	5
Ονόματα εξαρτημάτων και λειτουργιών	6
Προετοιμασία πριν από τη λειτουργία	9

Λειτουργία

Χρήση λειτουργίας καθαρισμού αέρα	12
Αλλαγή του ρυθμού ροής αέρα	12

Χρήσιμες λειτουργίες

Λειτουργία της μονάδας σε ΚΑΤΑΣΤΑΣΗ ΛΕΙΤΟΥΡΓΙΑΣ ... ΑΥΤΟΜΑΤΟ ΑΝΕΜΙΣΤΗΡΑΣ / ΟΙΚΟΝΟΜΙΚΟ / ΑΝΤΙ-ΓΥΡΗ	13
Χρήση της κλειδαριάς ασφαλείας για παιδιά	15
Ρύθμιση φωτεινότητας της ενδεικτικής λυχνίας	15

Προηγμένες ρυθμίσεις

Ρυθμίσεις εξόδου εκκένωσης ροής	16
Ρυθμίσεις εξόδου ενεργού ιόντος πλάσματος	16
Ρύθμιση ευαισθησίας αισθητήρα σκόνης / PM2.5	17
Ρυθμίσεις των καταστάσεων λειτουργίας στο ΟΙΚΟΝΟΜΙΚΗ ΛΕΙΤΟΥΡΓΙΑ ...	18

Συντήρηση



Συντήρηση	19
Μονάδα ροής ταινίας Αντικατάσταση	21
Μεμονωμένο πωλούμενο εξάρτημα	22
Όταν δεν χρησιμοποιείτε τη μονάδα για παρατεταμένη χρονική περίοδο ...	22

Αντιμετώπιση προβλημάτων

Σχετικά με τις ενδεικτικές λυχνίες	23
Συχνές ερωτήσεις	24
Αντιμετώπιση προβλημάτων	25
Προδιαγραφές	28

Μέτρα ασφαλείας

- Τηρήστε αυτές τις προφυλάξεις για να αποφύγετε υλικές ζημιές στην ιδιοκτησία σας ή τραυματισμούς.
- Οι συνέπειες της λανθασμένης χρήσης κατηγοριοποιούνται ως εξής:



 ΠΡΟΕΙΔΟΠΟΙΗΣΗ	 ΠΡΟΣΟΧΗ
Εάν δεν ακολουθήσετε σωστά αυτές τις οδηγίες, μπορεί να προκληθεί τραυματισμός ή απώλεια ζωής.	Εάν δεν ακολουθήσετε σωστά αυτές τις οδηγίες, μπορεί να προκληθεί ζημιά στην ιδιοκτησία ή σωματική βλάβη, η οποία μπορεί να είναι σοβαρή ανάλογα με τις περιστάσεις.

- Οι προφυλάξεις που πρέπει να τηρηθούν ταξινομούνται με σύμβολα:

 Ποτέ μην επιχειρήσετε.	 Φροντίστε να ακολουθήσετε τις οδηγίες.
--	--

ΠΡΟΕΙΔΟΠΟΙΗΣΗ Προσέξτε για να αποφύγετε πυρκαγιά, ηλεκτροπληξία ή σοβαρό τραυματισμό.

- Όσον αφορά το βύσμα και το καλώδιο τροφοδοσίας ρεύματος

-  **Μην αποσυνδέετε τη συσκευή ενώ λειτουργεί η μονάδα.**
(Μπορεί να προκληθεί πυρκαγιά λόγω υπερθέρμανσης ή ηλεκτροπληξίας)
- Μην συνδέετε ή αποσυνδέετε με βρεγμένα χέρια.** (Μπορεί να προκληθεί ηλεκτροπληξία)
- Μην το χρησιμοποιείτε κατά τέτοιο τρόπο ώστε να υπερβείτε το μέγεθος της παρεχόμενης τάσης της ηλεκτρικής πρίζας ή των καλωδίων ή να χρησιμοποιείτε τάση εκτός του εύρους AC220-240 V.**
(Η τυχόν υπερθέρμανση μπορεί να προκαλέσει πυρκαγιά εάν σημειωθεί υπέρβαση των χαρακτηριστικών των προσαρμογέων τροφοδοσίας πολλαπλών υποδοχών κλπ.)
- Μην τραβάτε το καλώδιο τροφοδοσίας όταν αποσυνδέετε το καλώδιο τροφοδοσίας.**
(Η υπερθέρμανση ή η πυρκαγιά μπορεί να προκληθεί από θραύση σύρματος)
- Μην εκτελείτε ενέργειες που ενδέχεται να σπάσουν το βύσμα τροφοδοσίας και το καλώδιο.**
–Τέτοιες ενέργειες περιλαμβάνουν την καταστροφή, την τροποποίηση, τη βίαιη κάμψη, το τράβηγμα, τη συστροφή, τη συσσώρευση, τη διάθεση βαρέων αντικειμένων στο βύσμα ή το καλώδιο παροχής ρεύματος. Αν το βύσμα ή το καλώδιο τροφοδοσίας είναι κατεστραμμένο, πρέπει να αντικατασταθεί από τον κατασκευαστή, την υπηρεσία του παροχής υπηρεσιών ή ένα παρόμοιο ειδικευμένο πρόσωπο για να αποφευχθεί ο κίνδυνος. (Μπορεί να προκληθεί ηλεκτροπληξία, βραχυκύκλωμα ή πυρκαγιά από τη χρήση ενώ έχει υποστεί βλάβη)
-  **Εισαγάγετε το βύσμα τροφοδοσίας με ασφάλεια.**
–Μην χρησιμοποιείτε ένα κατεστραμμένο από ζημιές βύσμα ή μια χαλαρά τοποθετημένη πρίζα.
(Μπορεί να προκληθεί ηλεκτροπληξία, βραχυκύκλωμα ή πυρκαγιά λόγω υπερθέρμανσης εάν το βύσμα τροφοδοσίας δεν είναι καλά τοποθετημένο)
- Περιστασιακά σκουπίστε τη σκόνη από το βύσμα παροχής ρεύματος με ένα στεγνό πανί.**
–Εάν η συσκευή δεν πρόκειται να χρησιμοποιηθεί για παρατεταμένο χρονικό διάστημα, αποσυνδέστε την παροχή ρεύματος.
(Η πυρκαγιά μπορεί να προκληθεί από ελαττωματική μόνωση που προκύπτει από τη συγκέντρωση σκόνης με υγρασία κλπ.)
- Όταν πραγματοποιείτε συντήρηση, επιθεώρηση ή μετακίνηση της συσκευής, βεβαιωθείτε ότι έχετε σβήσει και αποσυνδέσετε τη συσκευή.** (Μπορεί να προκληθεί ηλεκτροπληξία ή τραυματισμός)

- Μην το χρησιμοποιείτε στους παρακάτω χώρους

-  **Χώροι όπου χρησιμοποιείται ή μπορεί να διαρρεύσει λάδι ή εύφλεκτα αέρια.**
(Πυρκαγιά ή καπνός μπορεί να προκύψουν από την ανάφλεξη ή την αναρρόφηση προς τη μονάδα ή τραυματισμός από την υποβάθμιση ή από το ράγισμα του πλαστικού)
- Χώροι όπου υπάρχουν διαβρωτικά αέρια ή σωματίδια μεταλλικής σκόνης.**
(Πυρκαγιά ή καπνός μπορεί να προκληθεί από την ανάφλεξη ή αναρρόφηση προς τη μονάδα)
- Χώροι όπου τα επίπεδα θερμοκρασίας και υγρασίας είναι υψηλά ή το νερό μπορεί να διασκορπιστεί, όπως το μπάνιο.**
(Μπορεί να προκληθεί πυρκαγιά ή ηλεκτροπληξία από ηλεκτρική διαρροή)
- Χώροι προσβάσιμοι σε μικρά παιδιά.** (Μπορεί να προκληθεί ηλεκτροπληξία ή τραυματισμός)

**ΠΡΟΕΙΔΟΠΟΙΗΣΗ** Προσέξτε για να αποφύγετε πυρκαγιά, ηλεκτροπληξία ή σοβαρό τραυματισμό.**■ Κατά τη χρήση**

- **Μην χρησιμοποιείτε χλωριωμένα ή όξινα απορρυπαντικά.** (Ζημία μπορεί να προκληθεί από υποβάθμιση ή ράγισμα πλαστικού, ή μπορεί να προκληθεί βλάβη στην υγεία από την παραγωγή τοξικών αερίων)
- **Κρατήστε τα τσιγάρα ή εστίες φωτιάς, όπως θυμιάματα μακριά από τη μονάδα.** (Πυρκαγιά ή καπνός μπορεί να προκληθεί από ανάφλεξη ή αναρρόφηση προς τη μονάδα)
- **Μην επιχειρήσετε να αποσυναρμολογήσετε, να ανακατασκευάσετε ή να επισκευάσετε τη μονάδα μόνοι σας.** (Μπορεί να προκληθεί πυρκαγιά, ηλεκτροπληξία ή τραυματισμός) Για επισκευές, παρακαλούμε επικοινωνήστε με το κατάστημα αγοράς.
- **Μην εισάγετε δάκτυλα, ραβδιά ή άλλα αντικείμενα στις εισόδους αέρα ή στην έξοδο αέρα.** (Μπορεί να προκληθεί ηλεκτροπληξία, τραυματισμός, ζημιά ή βλάβη)
- **Μην ρίχνετε νερό στην έξοδο αέρα ή στη μονάδα.** (Μπορεί να προκληθεί πυρκαγιά ή ηλεκτροπληξία)
- **Μην χρησιμοποιείτε εύφλεκτες ουσίες (σπρέι μαλλιών, εντομοκτόνο, κλπ.) κοντά στη μονάδα. Μην σκουπίζετε τη συσκευή με βενζίνη ή διαλυτικό.** (Μπορεί να προκληθεί ηλεκτροπληξία, πυρκαγιά ή ράγισμα)

■ Αναφορικά με το τηλεχειριστήριο

- **Μην τοποθετείτε το τηλεχειριστήριο σε μέρη που μπορούν να προσεγγίσουν μικρά παιδιά.** (Σωματική βλάβη μπορεί να προκληθεί από κακή λειτουργία της μονάδας ή τυχαία κατάποση της μπαταρίας)
- **Βεβαιωθείτε ότι η μπαταρία δεν έχει τοποθετηθεί με λανθασμένη πολικότητα (+/-).** (Μπορεί να προκληθεί βραχυκύκλωμα, πυρκαγιά ή διαρροή υγρών της μπαταρίας)

■ Απενεργοποιήστε και αποσυνδέστε αμέσως τη συσκευή εάν υπάρχουν ενδείξεις ανωμαλίας και δυσλειτουργίας**Παραδείγματα ανωμαλιών και δυσλειτουργιών**

- Η μονάδα δεν λειτουργεί ακόμα και αν ο διακόπτης είναι ενεργοποιημένος.
 - Το ρεύμα περνάει μέσα από το καλώδιο ή δεν περνάει εάν το καλώδιο έχει μετακινηθεί.
 - Κατά τη λειτουργία υπάρχουν μη φυσιολογικοί ήχοι ή δονήσεις.
 - Το περίβλημα της μονάδας έχει παραμορφωθεί ή είναι ανώμαλα ζεστό.
 - Υπάρχει μυρωδιά καμένου. (Μπορεί να προκληθεί δυσλειτουργία, ηλεκτροπληξία, καπνός, πυρκαγιά, κλπ., εάν δεν αντιμετωπιστεί η ανωμαλία και η μονάδα εξακολουθεί να χρησιμοποιείται)
- Επικοινωνήστε με το κατάστημα αγοράς.

**ΠΡΟΣΟΧΗ** Προσέξτε για να αποφύγετε ηλεκτρική διαρροή, τραυματισμό ή υλική ζημιά σε ιδιοκτησία.**■ Κατά τη χρήση**

- **Τα μικρά παιδιά ή τα μη κινητικά (λόγω ασθένειας ή τραυματισμού) δεν θα πρέπει να χειρίζονται τη μονάδα μόνο τους.**

◆ Για τις ΕΕ, Τουρκία:

Αυτή η συσκευή μπορεί να χρησιμοποιηθεί από παιδιά ηλικίας μεγαλύτερης των 8 ετών και από άτομα με μειωμένες σωματικές, αισθητηριακές ή διανοητικές ικανότητες ή έλλειψη εμπειρίας και γνώσης, εάν υπάρχει επίβλεψη ή τους έχουν δοθεί οι σχετικές οδηγίες αναφορικά με τη χρήση της συσκευής με ασφαλή τρόπο και έχουν κατανοήσει τους κινδύνους.

Τα παιδιά δεν πρέπει να παίζουν με τη συσκευή. Ο καθαρισμός και η συντήρηση του χρήστη δεν πρέπει να πραγματοποιούνται από παιδιά χωρίς επίβλεψη.

◆ Για άλλες χώρες και περιοχές:

Αυτή η συσκευή δεν προορίζεται για χρήση από άτομα (συμπεριλαμβανομένων των παιδιών) με μειωμένες σωματικές, αισθητηριακές ή διανοητικές ικανότητες ή έλλειψη εμπειρίας και γνώσης, εκτός εάν βρίσκονται υπό εποπτεία ή τους έχουν δοθεί οδηγίες σχετικά με τη χρήση της συσκευής από άτομο υπεύθυνο για την ασφάλειά τους.

– Τα παιδιά θα πρέπει να επιβλέπονται για να βεβαιωθείτε ότι δεν παίζουν με τη συσκευή.

– Άτομα που είναι πολύ μεθυσμένα ή αλκοολικά ή παίρνουν φάρμακα κατά της υπνίας δεν θα πρέπει να χειρίζονται τη μονάδα.

(Μπορεί να προκληθεί ηλεκτροπληξία, τραυματισμός ή να επιδεινωθεί η υγεία τους)

Μέτρα ασφαλείας

⚠ ΠΡΟΣΟΧΗ Προσέξτε για να αποφύγετε ηλεκτρική διαρροή, τραυματισμό ή υλική ζημιά σε ιδιοκτησία.

- ⊘ **Μην χρησιμοποιείτε προϊόντα που περιέχουν λεπτή σκόνη, όπως καλλυντικά, κοντά στη μονάδα.** (Μπορεί να προκληθεί ηλεκτροπληξία ή δυσλειτουργία)
 - ⊘ **Μην χρησιμοποιείτε τη συσκευή όταν κάνετε ή έχετε κάνει απολύμανση χρησιμοποιώντας εντομοκτόνο.**
 - Μετά το τέλος της χρησιμοποίησης του εντομοκτόνου, βεβαιωθείτε ότι υπάρχει επαρκής και συνεχής αερισμός του χώρου πριν τη λειτουργία της συσκευής.
(Μπορεί να προκληθεί βλάβη στην υγεία από μια εκροή συσσωρευμένων χημικών ενώσεων από την έξοδο)
 - ⊘ **Μην χρησιμοποιείτε τη μονάδα κοντά σε ανιχνευτή καπνού.**
 - Εάν ο αέρας που βγαίνει από τη μονάδα ρέει προς την κατεύθυνση του ανιχνευτή καπνού, η απόκριση του ανιχνευτή καπνού ενδέχεται να καθυστερήσει ή μπορεί να αποτύχει στην ανίχνευση του καπνού.
-
- ⓘ **Να αερίζετε συχνά το δωμάτιο όταν χρησιμοποιείτε τη συσκευή μαζί με συσκευές θέρμανσης με βάση τη καύση.**
 - Η χρήση αυτού του προϊόντος δεν υποκαθιστά τον εξαερισμό. (Πιθανή αιτία δηλητηρίασης από μονοξείδιο του άνθρακα)
Αυτό το προϊόν δεν μπορεί να αποβάλει το μονοξείδιο του άνθρακα.
 - ⓘ **Εάν η μονάδα είναι τοποθετημένη κοντά σε ένα κατοικίδιο ζώο, προσέξτε ώστε το κατοικίδιο ζώο να μην ουρήσει στη μονάδα ή να μην μασήσει το καλώδιο ρεύματος.** (Μπορεί να προκληθεί πυρκαγιά, ηλεκτροπληξία ή τραυματισμός)

■ Σχετικά με το σώμα της μονάδας

- ⊘ **Μην εμποδίζετε τις εισόδους αέρα ή την έξοδο αέρα με πλυντήριο, πανιά, κουρτίνες, κλπ.** (Υπερθέρμανση ή πυρκαγιά μπορεί να προκληθεί από κακή κυκλοφορία)
- ⊘ **Μην ανεβαίνετε, μην κάθεστε ή μην στηρίζετε στη μονάδα.** (Ενδέχεται να προκληθεί τραυματισμός από πτώση ή ανατροπή)

■ Όταν μετακινείται το σώμα της μονάδας

- ⓘ **Κατά την παραλαβή της μονάδας για να την μετακινήσετε, χειριστείτε τη μονάδα με προσοχή.**
 - Βεβαιωθείτε ότι κρατάτε πάντα τη μονάδα χρησιμοποιώντας τις σωστές θέσεις λαβής. Μην κρατάτε τη συσκευή με τη λαβή στη μονάδα φίλτρου απόσμησης.
(Μπορεί να προκληθεί τραυματισμός από την πτώση της μονάδας)

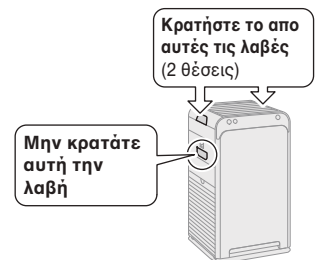

CJOR002EU

Προφυλάξεις κατά τη χρήση

Άλλη εκτίμηση

- Μην χρησιμοποιείτε αυτό το προϊόν για ειδικούς σκοπούς, όπως στη συντήρηση έργων τέχνης, ακαδημαϊκών κειμένων / υλικών κλπ.
(Μπορεί να προκληθεί υποβάθμιση των διατηρημένων ειδών)

Σχετικά με την εκκένωση ροής ρεύματος και τα ενεργά ιόντα πλάσματος

Σε ορισμένες περιπτώσεις, η έξοδος αέρα μπορεί να εκπέμπει ελαφρά οσμή καθώς παράγονται ίχνη όζοντος. Ωστόσο, το ποσό είναι αμελητέο και δεν είναι επιβλαβές για την υγεία σας.

Αυτό το προϊόν δεν μπορεί να εξαλείψει όλες τις τοξικές ουσίες από τον καπνό του τσιγάρου (μονοξείδιο του άνθρακα κλπ.)

Ονόματα εξαρτημάτων και λειτουργιών

⚠ ΠΡΟΣΟΧΗ

Μην σηκώνετε τη μονάδα κρατώντας τη λαβή στη μονάδα φίλτρου απόσμησης. (Μπορεί να προκληθεί τραυματισμός από την πτώση της μονάδας)

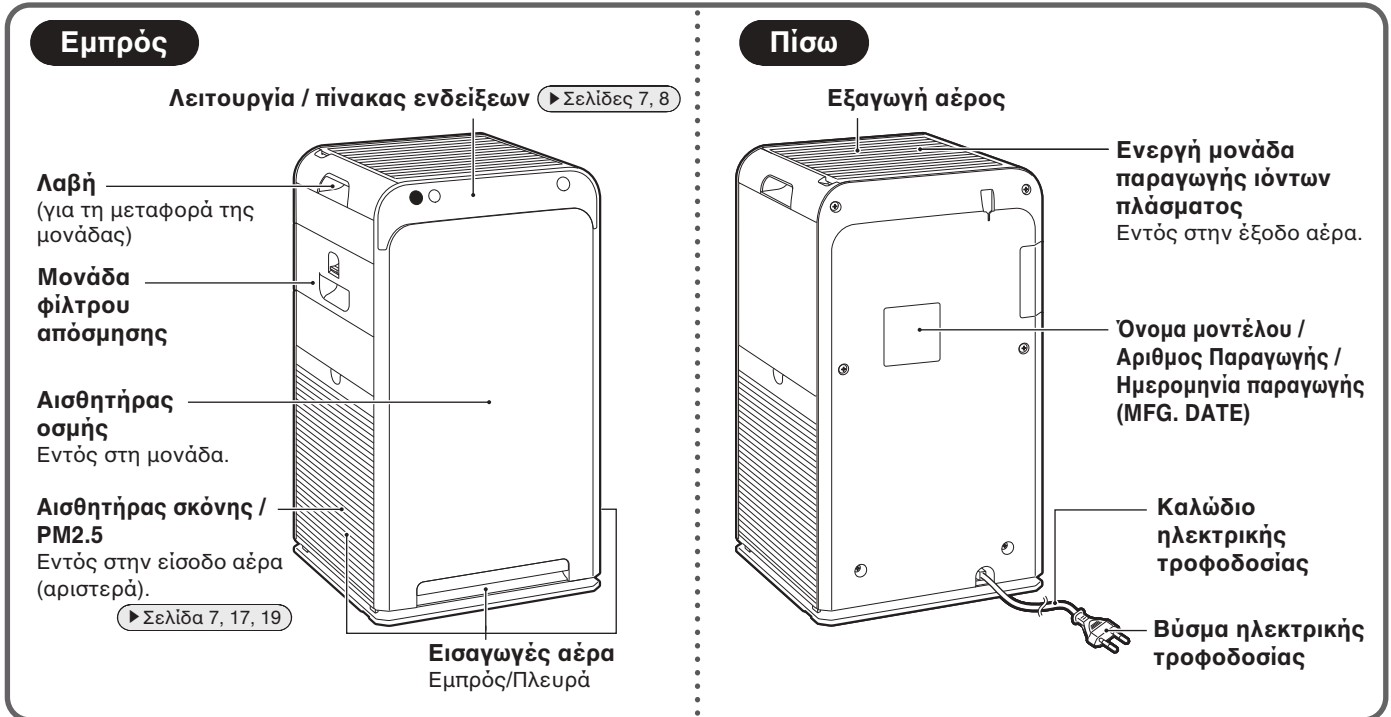

Κύρια αποσπώμενα μέρη

Προσοχή

Για να αποφύγετε τη δυσλειτουργία, βεβαιωθείτε ότι χρησιμοποιείτε τη συσκευή μόνο με όλα τα εξαρτήματα που έχετε συνδέσει.

Εμπρός

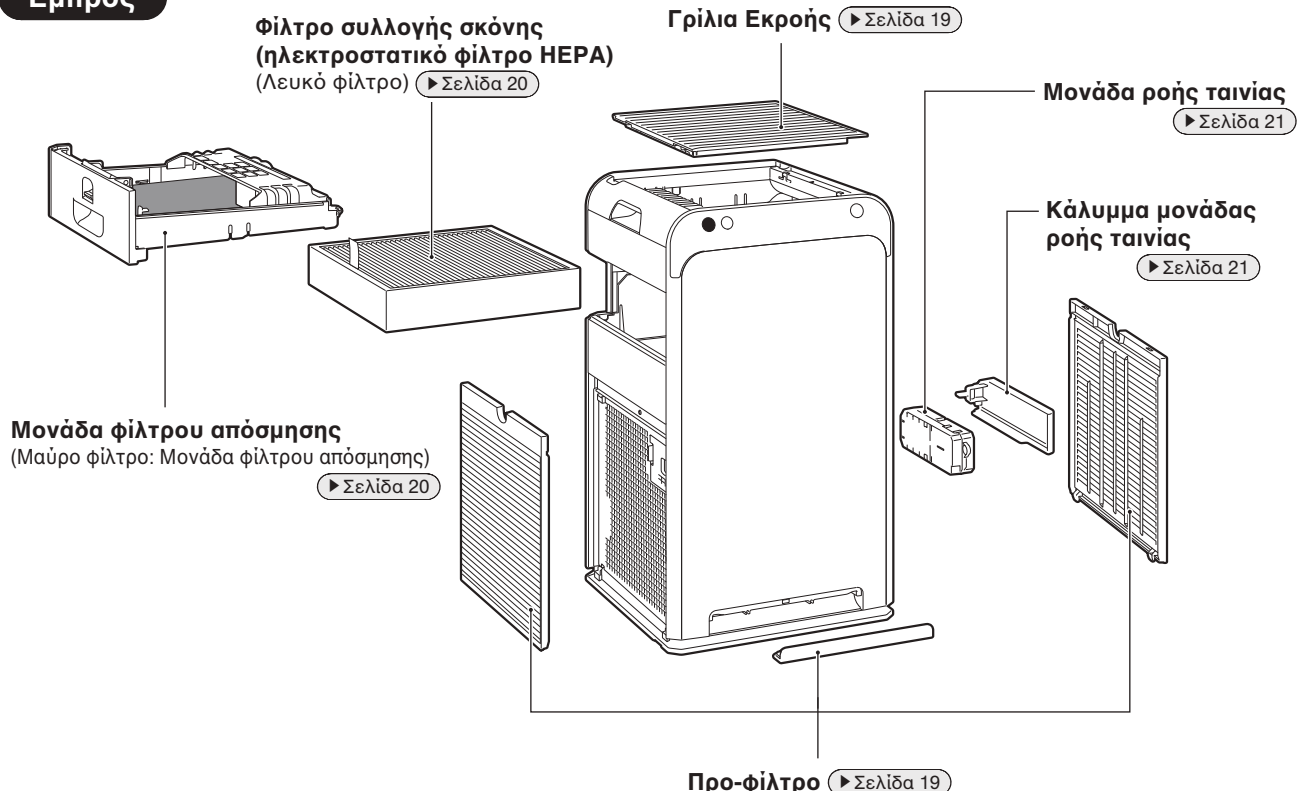

Ονόματα εξαρτημάτων και λειτουργιών

Λειτουργία / πίνακας ενδείξεων

Όταν μία λυχνία αναβοσβήνει [▶ Σελίδα 23](#)

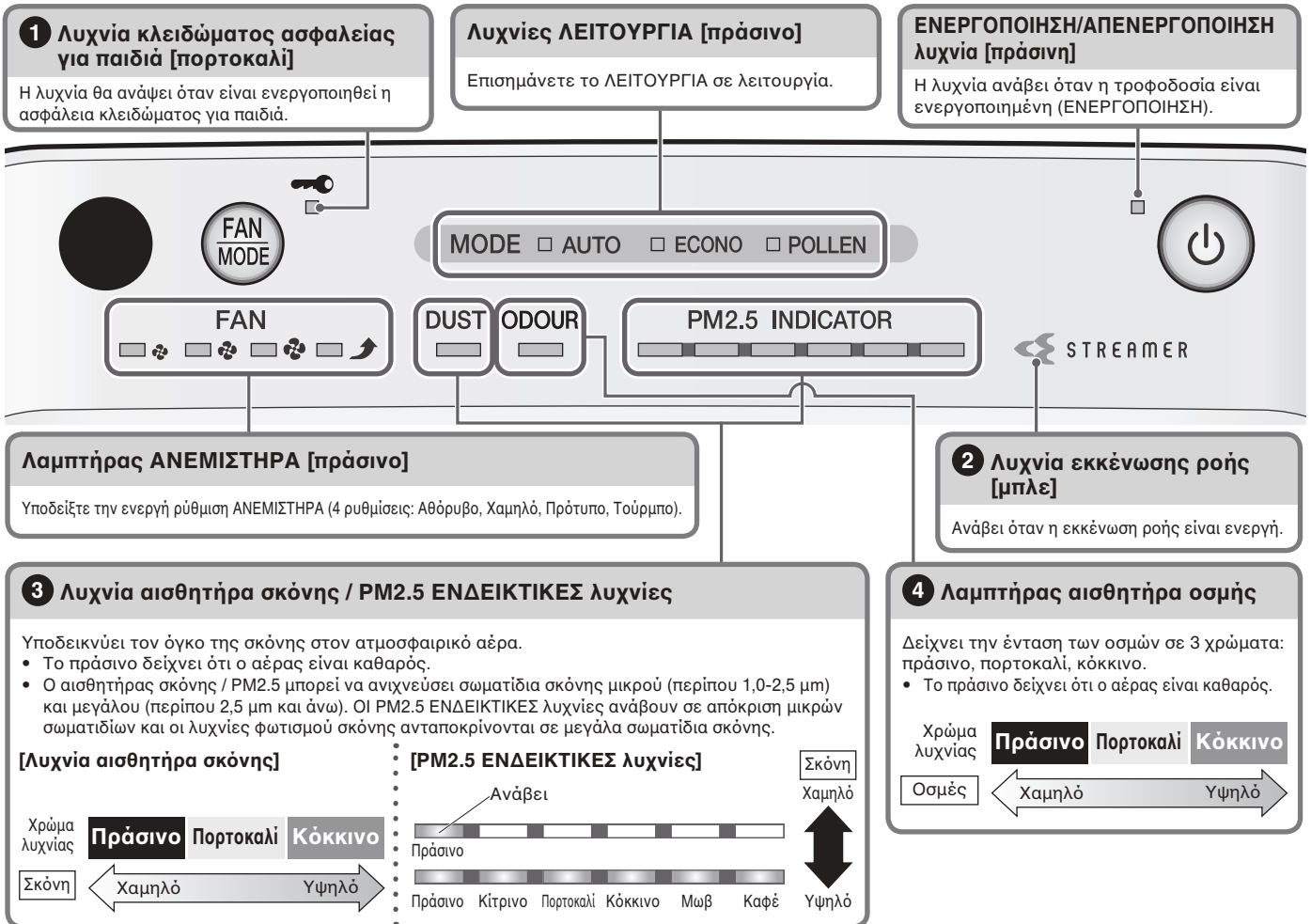

- 1 Σχετικά με την λυχνία κλειδώματος ασφαλείας για παιδιά**
 • Όταν ανάβει, οι λειτουργίες θα περιοριστούν. Όταν πατάτε τα πλήκτρα, θα ακουστεί μόνο ένας ήχος (3 σύντομα μπιπ), αποτρέποντας την όποια εσφαλμένη λειτουργία από μικρά παιδιά. [▶ Σελίδα 15](#)
- 2 Σχετικά με τη λυχνία Streamer (εκκένωση ροής)**
 • Κατά τη λειτουργία της εκκένωσης ροής, αυτή η λυχνία ανάβει. Η λειτουργία εκκένωσης ροής εξαρτάται από τον βαθμό της ακαθαρσίας του αέρα.
 • Εάν ο συριστικός ακουστικός ήχος που δημιουργείται από την εκκένωση ροής ή από την οσμή του όζοντος σας ενοχλεί, ρυθμίστε την έξοδο της εκκένωσης ροής σε χαμηλά επίπεδα. [▶ Σελίδα 16](#)
- 3 Σχετικά με την λυχνία αισθητήρα σκόνης / PM2.5 ΕΝΔΕΙΚΤΙΚΗ λυχνία**
 • Αφού ξεκινήσει η λειτουργία, η λυχνία ανάβει πράσινη για το πρώτο λεπτό (περίπου) ανεξάρτητα από τον βαθμό ακαθαρσίας του αέρα.
 • Η ανταπόκριση του αισθητήρα σκόνης / PM2.5 μπορεί να είναι χαμηλή κατά τη ρύθμιση ANEMISΤΗΡΑ "Τούρμπο" ή όταν η ροή αέρα είναι υψηλή σε κατάσταση ΑΥΤΟΜΑΤΟ ANEMISΤΗΡΑΣ ΛΕΙΤΟΥΡΓΙΑ. Η ισχυρή ροή αέρα προκαλεί τη σύρραξη σκόνης μέσα στην είσοδο αέρα προτού να μπορεί να ανιχνευθεί από τον αισθητήρα σκόνης / PM2.5. Αυτό είναι φυσιολογικό (δεν αποτελεί δυσλειτουργία).
 • Αν η απόκριση του αισθητήρα σκόνης / PM2.5 είναι κακή, αλλάξτε τη ρύθμιση ευαισθησίας του αισθητήρα. [▶ Σελίδα 17](#)
- Εύρος ανίχνευσης αισθητήρα σκόνης / PM2.5**
- | Ανιχνεύσιμη ύλη |
|--|
| σκόνη οικιακής χρήσης, καπνός τσιγάρου, γύρη, περιπτώματα και υπολείμματα ακάρεων, τρίχες κατοικίδιων ζώων, αιωρούμενα σωματίδια ντίτζελ |
| Πάντα ανιχνεύσιμη |
| ατμός, καπνός από πετρέλαιο ή λάδι |
- 4 Σχετικά με την λυχνία αισθητήρα οσμής**
 • Εάν η λειτουργία ξεκινήσει αμέσως μετά την τοποθέτηση του βύσματος τροφοδοσίας, η λυχνία ανάβει πράσινη για το πρώτο λεπτό (περίπου).
 • Εάν τα επίπεδα έντασης της οσμής είναι αμετάβλητα, ο αισθητήρας μπορεί να μην ανταποκρίνεται ακόμη και αν υπάρχει έντονη οσμή στον αέρα.
 • Μπορεί να μην εντοπιστούν οι παρακάτω οσμές: οσμές κατοικίδιων ζώων που δεν περιλαμβάνουν αμμωνία, μυρωδιές σκόρδου κλπ.
 • Καθώς η αντίληψη της οσμής ποικίλλει κατά άτομο, σε ορισμένες περιπτώσεις μπορεί να γίνει ανίχνευση οσμής ακόμα και όταν η λυχνία είναι πράσινη.
 • Εάν η οσμή σας ενοχλεί, μεταβείτε στη χειροκίνητη ροή αέρα και επιλέξτε υψηλό ρυθμό ροής αέρα. [▶ Σελίδα 12](#)
- Εύρος ανίχνευσης αισθητήρα οσμής**
- | Ανιχνεύσιμη ύλη |
|--|
| μυρωδιές καπνού, οσμές μαγειρέματος, οσμές κατοικίδιων ζώων, μυρωδιές τουαλέτας, μυρωδιές αποβλήτων, οσμές μούχλας, σπρέι, αλκοόλ |
| Πάντα ανιχνεύσιμη |
| ξαφνικές μεταβολές θερμοκρασίας / υγρασίας, ατμού, καπνού πετρελαίου, αερίου που εκπέμπεται από συσκευές θέρμανσης με βάση την καύση |

Η βασική ευαισθησία του αισθητήρα οσμής θα καθοριστεί από τα επίπεδα οσμών στο πρώτο λεπτό (περίπου) μετά την εισαγωγή του βύσματος τροφοδοσίας κάθε φορά. Εισάγετε το βύσμα παροχής ρεύματος όταν ο αέρας είναι καθαρός (χωρίς οσμές).

Λειτουργία / πίνακας ενδείξεων

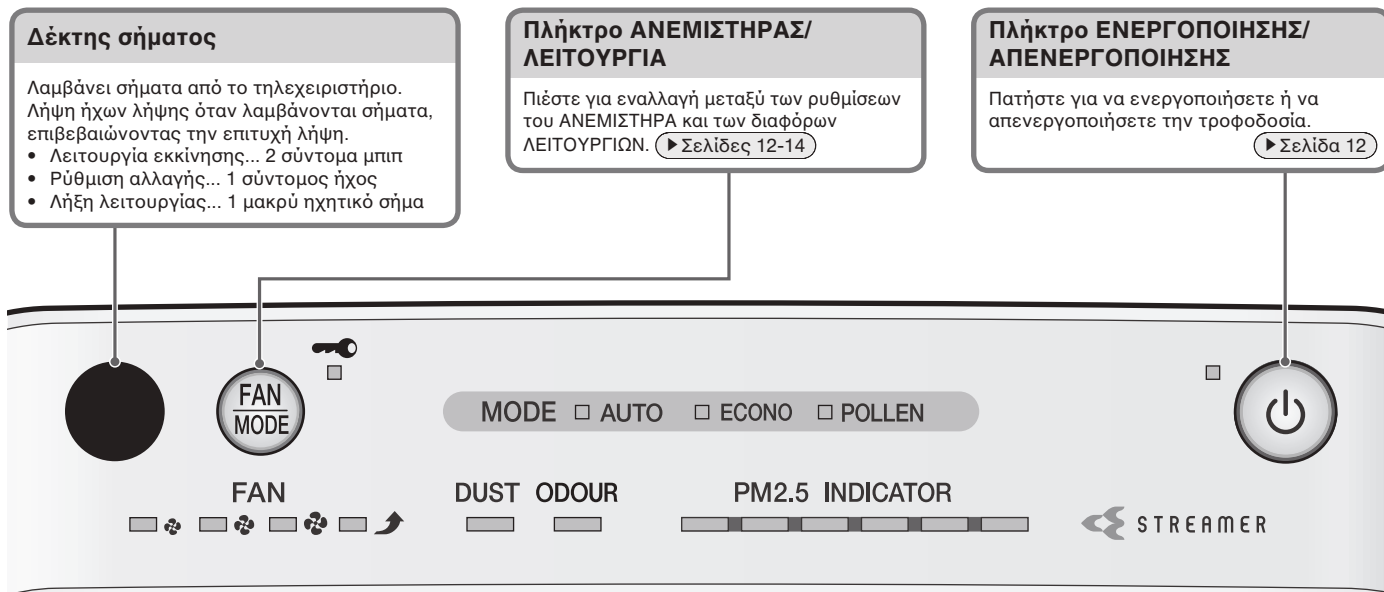

Τηλεχειριστήριο

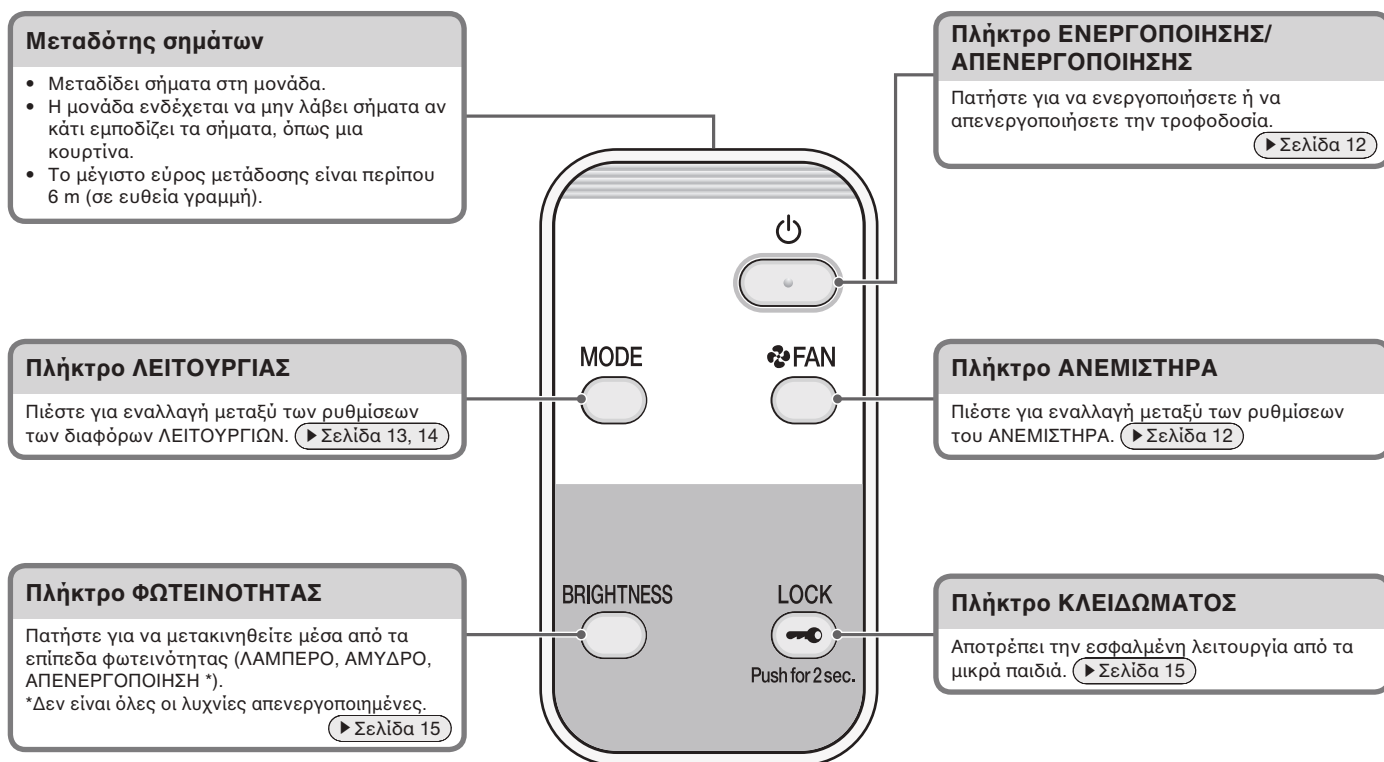

Εξαρτήματα

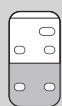

Τηλεχειριστήριο 1



Υποδοχή τηλεχειριστηρίου..... 1

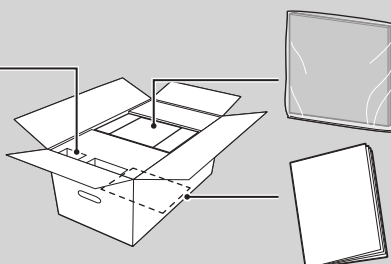

Μονάδα φίλτρου απόσμησης ... 1
Συνδέστε τη συσκευή στη μονάδα πριν από τη λειτουργία.

Εγχειρίδιο λειτουργίας..... 1
Στο κάτω μέρος της θήκης συσκευασίας.

Προετοιμασία πριν από τη λειτουργία

1 Τοποθέτηση της μονάδας

Πριν από τη ρύθμιση, ξεβιδώστε όλη την ταινία στερέωσης στο κάτω μέρος που ασφαλίζει το καλώδιο τροφοδοσίας και, στη συνέχεια, αφαιρέστε το καλώδιο τροφοδοσίας.

Καλώδιο ηλεκτρικής τροφοδοσίας
Ταινία στερέωσης (μπλε)

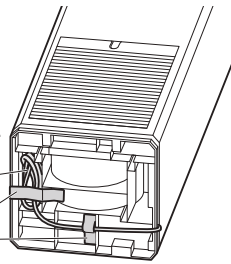

Τουλάχιστον 100 cm μακριά από την οροφή

Τουλάχιστον 10 cm μακριά από τον τοίχο

Τουλάχιστον 30 cm μακριά από τον τοίχο

Ροή αέρα



Δείκτες για καλή τοποθέτηση

- Επιλέξτε μια θέση από την οποία η ροή αέρα μπορεί να φτάσει σε όλες τις περιοχές του δωματίου.
- Τοποθετήστε σε σταθερή επιφάνεια. Εάν η μονάδα τοποθετηθεί σε μια ασταθή επιφάνεια, οι δονήσεις από τη μονάδα μπορεί να ενισχυθούν.
- Εάν οι παρεμβολές από το κύκλωμα τροφοδοσίας στο εσωτερικό της μονάδας ή των καλωδίων προκαλούν διαταραχή των εικόνων της τηλεόρασης ή εκπομπή στατικού θορύβου από κοντινά ραδιόφωνα ή στερεοφωνικά, μετακινήστε τη συσκευή σε απόσταση τουλάχιστον 2 m από τη συσκευή. Κρατήστε τα ασύρματα τηλέφωνα και τα ραδιοελεγχόμενα ρολόγια μακριά από τη μονάδα επίσης.

Προσοχή

- Για να αποφύγετε τη χρώση των τοίχων, τοποθετήστε τη μονάδα σύμφωνα με τις μετρήσεις τοποθέτησης στην εικόνα. Ωστόσο, σημειώστε ότι, καθώς αυτή η μονάδα τραβάει βρώμικο αέρα, ορισμένοι τύποι τοίχων ενδέχεται να χρωματίζονται ακόμη και αν τηρούνται οι μετρήσεις. Σε τέτοιες περιπτώσεις, βεβαιωθείτε ότι έχετε διατηρήσει επαρκή απόσταση μεταξύ της μονάδας και του τοίχου.
- Όταν χρησιμοποιείται για παρατεταμένο χρονικό διάστημα στην ίδια θέση, το πάτωμα και τα γύρω τοιχώματα ενδέχεται να χρωματίζονται καθώς ο αέρας έλκεται σε εισόδους αέρα κοντά στη βάση της μονάδας. Συνιστάται περιοδικός καθαρισμός.

Μην το χρησιμοποιείτε στους παρακάτω χώρους

- Χώροι που εκτίθενται σε άμεσο ηλιακό φως (Μπορεί να προκληθεί μείωση της δεκτικότητας του σήματος από το τηλεχειριστήριο ή αποχρωματισμός)
- Τοποθέτηση κοντά σε θέσεις με θέρμανση βασισόμενη σε καύση και άλλες συσκευές υψηλής θερμοκρασίας (Μπορεί να προκληθεί αποχρωματισμός / παραμόρφωση λόγω υπερθέρμανσης)
- Χώροι όπου χρησιμοποιούνται χημικά και φαρμακευτικά προϊόντα όπως νοσοκομεία, εργοστάσια, εργαστήρια, ινστιτούτα αισθητικής και φωτογραφικά εργαστήρια (Οι χημικές ουσίες και οι διαλύτες που έχουν υποστεί βλάβη μπορούν να υποβαθμίσουν τα μηχανικά μέρη και να προκαλέσουν δυσλειτουργία)
- Χώροι με υψηλά επίπεδα ηλεκτρομαγνητικών κυμάτων όπως κοντά σε ηλεκτρομαγνητική κουζίνα, ηχεία κλπ. Η μονάδα ενδέχεται να μην λειτουργεί σωστά.
- Χώροι που εκτίθενται σε αιθάλη (αγώγιμη σκόνη) που απελευθερώνεται από κεριά, αρωματικά κεριά κλπ. Η απόδοση των φίλτρων μπορεί να είναι μειωμένη, προκαλώντας τον θάλαμο λόγω της συσσώρευσης σκόνης που δεν έχει ληφθεί.

■ Μην χρησιμοποιείτε καλλυντικά κλπ., που περιέχουν σιλικόνες* κοντά στη μονάδα.

- * Προϊόντα περιποίησης μαλλιών (παράγοντες επικάλυψης διαχωρισμένων άκρων, μους μαλλιών, παράγοντες περιποίησης μαλλιών κλπ.), καλλυντικά, αντιιδρωτικά, αντιστατικοί παράγοντες, σπρέι αδιαβροχοποίησης, στυλβωτικοί παράγοντες, καθαριστικά γυαλιού, υφάσματα χημικού καθαρισμού, κεριά κλπ.
- Υπάρχει περίπτωση να προσκολληθούν μονωτικά υλικά, όπως η σιλικόνη, στη βελόνα της μονάδας ροής και η μονάδα ροής ταινίας να μην μπορεί να δημιουργηθεί.
- Το φίλτρο συλλογής σκόνης μπορεί να φράξει, προκαλώντας απώλεια της ικανότητας καθαρισμού του αέρα.

■ Μην χρησιμοποιείτε υγραντήρας υπερήχων ή παρόμοια συσκευή κοντά στη μονάδα.

- Το φίλτρο συλλογής σκόνης μπορεί να φράξει, προκαλώντας απώλεια της ικανότητας καθαρισμού του αέρα.



Πραγματοποιήστε αυτά τα βήματα πριν τοποθετήσετε το βύσμα τροφοδοσίας ρεύματος.

2 Τοποθέτηση του φίλτρου απόσμησης

1. Αφαιρέστε τη μονάδα φίλτρου απόσμησης από την κύρια μονάδα. ▶ Σελίδα 20

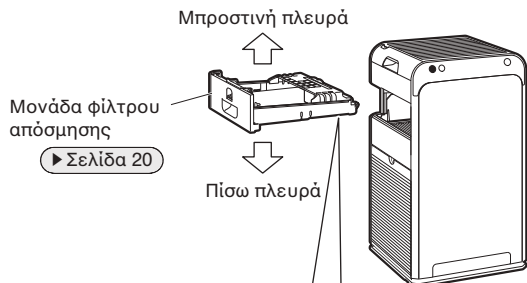

Πίσω πλευρά της μονάδας φίλτρου απόσμησης

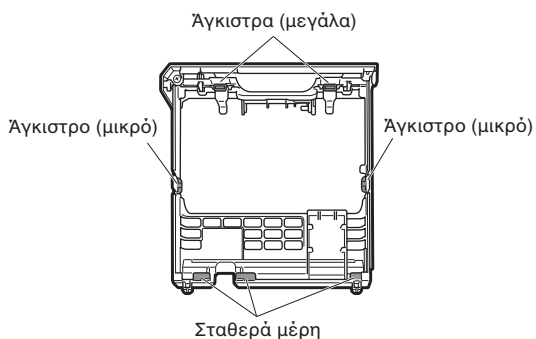

2. Αφαιρέστε το φίλτρο απόσμησης από την σακούλα.

Η σκόνη από το φίλτρο αποσμητικού μπορεί να κάνει τα χέρια βρώμικα, οπότε φοράτε γάντια.

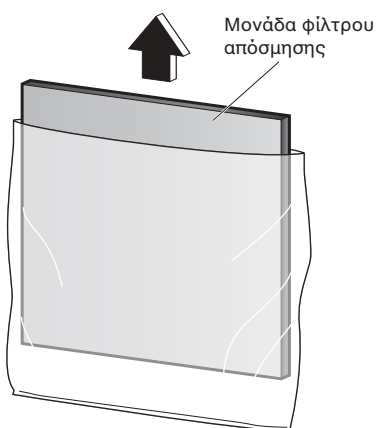

3. Γυρίστε τη μονάδα φίλτρου απόσμησης προς τα επάνω και τοποθετήστε το φίλτρο απόσμησης.

- 1 Τοποθετήστε το φίλτρο απόσμησης κάτω από τα σταθερά μέρη (3 θέσεις).
- 2 Κατά τη διανομή του πλαισίου, τοποθετήστε το φίλτρο απόσμησης κάτω από τα άγκιστρα (μικρό) σε 2 θέσεις.

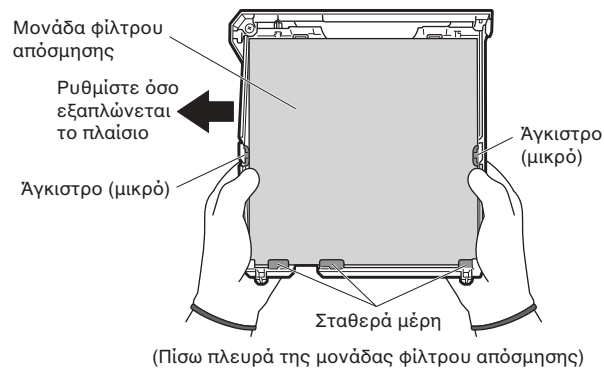

- 3 Ενώ πιέζετε τις προεξοχές στα άγκιστρα (μεγάλα) στην μπροστινή πλευρά της μονάδας φίλτρου απόσμησης, πιέστε το φίλτρο απόσμησης και τοποθετήστε το κάτω από τα άγκιστρα (μεγάλα) σε 2 σημεία για να το συνδέσετε.



- 4 Ελέγξτε δύο φορές ότι το φίλτρο απόσμησης είναι τοποθετημένο κάτω από το άγκιστρο (μεγάλα).

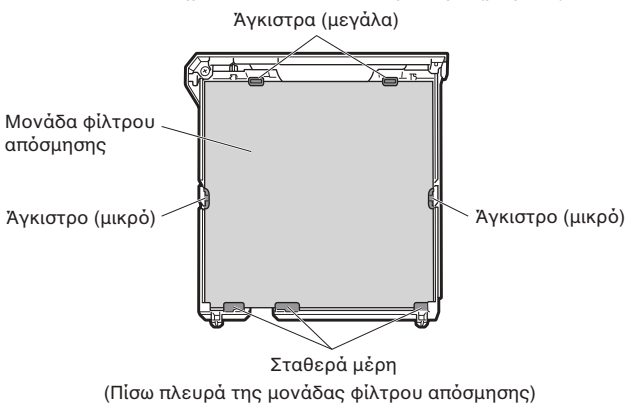

4. Τοποθετήστε τη μονάδα φίλτρου απόσμησης μέσα στην κύρια μονάδα. ▶ Σελίδα 20

- Κατά την εκκίνηση της λειτουργίας, εάν η λυχνία ένδειξης του αισθητήρα οσμής αναβοσβήνει, το φίλτρο απόσμησης δεν είναι σωστά συνδεδεμένο.
- Τηρείτε τους τοπικούς κανόνες διαχωρισμού αποβλήτων κατά την απόρριψη της σακούλας φίλτρου και του ξηραντικού.



Προετοιμασία πριν από τη λειτουργία

3 Προετοιμασία του τηλεχειριστηρίου

1. Συνδέστε το στήριγμα του τηλεχειριστηρίου.

- Τοποθετήστε το άγκιστρο στη βάση του τηλεχειριστηρίου στην εγκοπή στο πίσω μέρος της μονάδας.

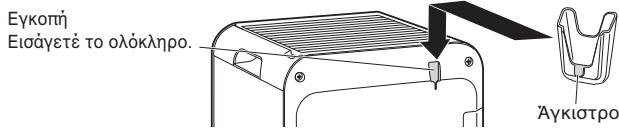

2. Τραβήξτε έξω το διαφανές φύλλο.

- Αφού αφαιρέσετε το διαφανές φύλλο, το τηλεχειριστήριο είναι έτοιμο για χρήση.



Πώς να χρησιμοποιήσετε

- Στρέψτε το πομπό σήματος στο τηλεχειριστήριο στο δέκτη σήματος της μονάδας. Η μονάδα ενδέχεται να μην λάβει σήματα αν κάτι εμποδίζει τα σήματα, όπως μια κουρτίνα.
- Το μέγιστο εύρος μετάδοσης είναι περίπου 6 m (σε ευθεία γραμμή).

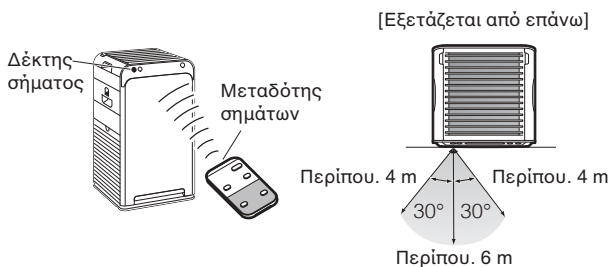

Σχετικά με το τηλεχειριστήριο

- Βεβαιωθείτε ότι δεν έχετε πέσει ή δεν επιτρέπετε στο νερό να εισέλθει στο τηλεχειριστήριο. (Μπορεί να προκληθεί δυσλειτουργία)
- Η λήψη σήματος μπορεί να είναι χαμηλής εμβέλειας σε δωμάτια με λάμπες φθορισμού ηλεκτρονικού τύπου με στάρτερ (λάμπες φθορισμού τύπου inverter κλπ.).
- Μην το χρησιμοποιείτε κοντά σε εξοπλισμούς φωτισμού (απόσταση τουλάχιστον 1 m). (Μπορεί να προκληθεί μείωση της δεκτικότητας του σήματος από το τηλεχειριστήριο ή αποχρωματισμός)

Αντικατάσταση της μπαταρίας

1. Μετακινήστε το κάλυμμα στο δίσκο της μπαταρίας στο κάτω μέρος του τηλεχειριστηρίου προς την κατεύθυνση του βέλους.
2. Τραβήξτε έξω το δίσκο της μπαταρίας.
3. Αντικαταστήστε την μπαταρία.
4. Επιστρέψτε το δίσκο της μπαταρίας στην αρχική του θέση.

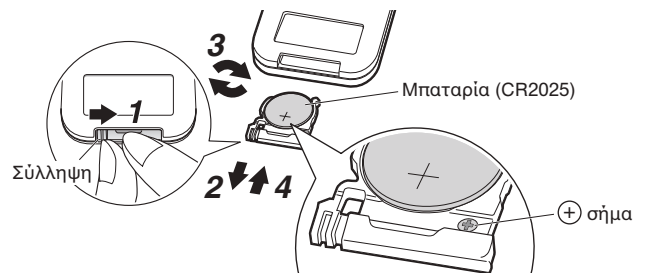

Τοποθετήστε έτσι ώστε η πλευρά της μπαταρίας + και η πλευρά της θήκης μπαταρίας με ⊕ το σήμα να έχουν την ίδια κατεύθυνση

Σχετικά με την μπαταρία

- Κρατήστε τις μπαταρίες μακριά από τα παιδιά. Σε περίπτωση κατάποσης των μπαταριών, μεταβείτε αμέσως στις πλησιέστερες ιατρικές υπηρεσίες έκτακτης ανάγκης.
- Για να αποφύγετε τυχόν τραυματισμό ή ζημιά λόγω διαρροής ή ρήξης της μπαταρίας, αφαιρέστε την μπαταρία όταν δεν χρησιμοποιείτε το προϊόν για παρατεταμένο χρονικό διάστημα.
- Εάν το διάλυμα της μπαταρίας πρέπει να πέσει στα μάτια, μην τρίβετε τα μάτια. Αντ' αυτού, ξεπλύνετε αμέσως τα μάτια με νερό της βρύσης και αναζητήστε την προσοχή ενός ιατρού.
- Μην εκθέτετε τις μπαταρίες σε θερμότητα ή φωτιά. Μην αποσυναρμολογείτε ή τροποποιείτε τις μπαταρίες. Η μόνωση ή άλλα μέρη μέσα στην μπαταρία ενδέχεται να καταστραφούν, με αποτέλεσμα διαρροή μπαταρίας, ρήξη ή υπερθέρμανση.
- Κατά την απόρριψη της μπαταρίας, μονώστε το τερματικό τυλίγοντάς το σε ταινία κλπ. (Μπορεί να προκληθεί υπερθέρμανση, ρήξη ή πυρκαγιά εάν αποθηκευτεί μαζί με άλλα μεταλλικά αντικείμενα ή μπαταρίες)
- Κατά την απόρριψη των μπαταριών τηρήστε τους τοπικούς κανόνες διαχωρισμού αποβλήτων.
- Ενώ ο γενικός χρόνος αντικατάστασης της μπαταρίας είναι μία φορά το χρόνο, εάν η λήψη σήματος αποδυναμωθεί, η μπαταρία πρέπει να αντικατασταθεί με νέα μπαταρία (CR2025).
- Οι μπαταρίες με ημερομηνία λήξης που είναι κοντά ενδέχεται να απαιτούν αντικατάσταση νωρίτερα.
- Η προ-φορτισμένη μπαταρία είναι για αρχική χρήση της μονάδας και μπορεί να απαιτηθεί αντικατάσταση σε λιγότερο από 1 έτος.

4 Εισάγετε το βύσμα τροφοδοσίας στην πρίζα

- Η βασική ευαισθησία του αισθητήρα οσμής θα καθοριστεί από τα επίπεδα οσμών στο πρώτο λεπτό (περίπου) μετά την εισαγωγή του βύσματος τροφοδοσίας κάθε φορά. **Εισάγετε το βύσμα παροχής ρεύματος όταν ο αέρας είναι καθαρός (χωρίς οσμές).**



ΠΡΟΕΙΔΟΠΟΙΗΣΗ

Μην απενεργοποιείτε τη συσκευή αποσυνδέοντας την από την πρίζα. (Μπορεί να προκληθεί πυρκαγιά λόγω υπερθέρμανσης ή ηλεκτροπληξίας)

Λειτουργία

Λειτουργία

Τηλεχειριστήριο

Λειτουργία μέσω τηλεχειριστηρίου.

Μονάδα

Λειτουργία μέσω του πίνακα ελέγχου / λειτουργίας της μονάδας.

Λεπτομερείς ρυθμίσεις μπορούν να γίνουν χρησιμοποιώντας το τηλεχειριστήριο.

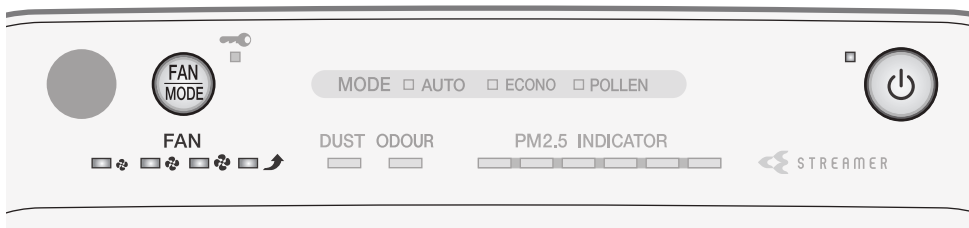
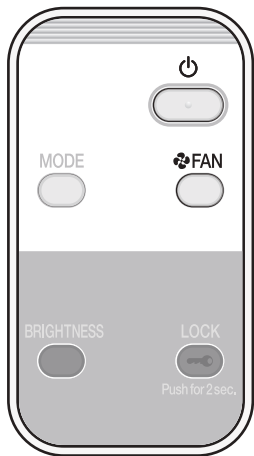

Χρήση λειτουργίας καθαρισμού αέρα (ενεργοποίηση / απενεργοποίηση λειτουργίας)

Καθαρίζει τον αέρα στο δωμάτιο.

Τηλεχειριστήριο

Πατήστε .

- Πατήστε ξανά για να απενεργοποιηθεί (ΑΠΕΝΕΡΓΟΠΟΙΗΣΗ).
- Η λυχνία ΕΝΕΡΓΟΠΟΙΗΣΗ/ ΑΠΕΝΕΡΓΟΠΟΙΗΣΗ [πράσινο] ανάβει.

Μονάδα

Πατήστε .

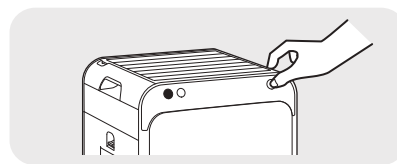

Προσοχή

- Μην μετακινείτε τη μονάδα ή συνδέετε ή αφαιρείτε εξαρτήματα προς / από τη μονάδα ενώ είναι σε λειτουργία. Μπορεί να προκληθεί θραύση ή δυσλειτουργία.

Σημείωση

- Κατά τη στιγμή της αγοράς, η μονάδα έχει ρυθμιστεί σε λειτουργία καθαρισμού αέρα, η κατάσταση ΑΥΤΟΜΑΤΟ ΑΝΕΜΙΣΤΗΡΑΣ ΛΕΙΤΟΥΡΓΙΑ με ενεργή παραγωγή ιόντων πλάσματος έχει ρυθμιστεί στο ΕΝΕΡΓΟΠΟΙΗΣΗ.
- Όταν η συσκευή είναι αποσυνδεδεμένη ή απενεργοποιημένη, θα λειτουργήσει με τις ρυθμίσεις που χρησιμοποιήθηκαν τελευταία την επόμενη φορά που είναι ενεργοποιημένη.
- Οι ρυθμίσεις λειτουργίας δεν μπορούν να αλλάξουν για περίπου 2 δευτερόλεπτα αμέσως μετά την τοποθέτηση του βύσματος τροφοδοσίας.

Αλλαγή του ρυθμού ροής αέρα

Επιλέξτε την επιθυμητή ρύθμιση ΑΝΕΜΙΣΤΗΡΑΣ.

: Αθόρυβο : Χαμηλό : Πρότυπο : Τούρμπο * Το μέγεθος των συμβόλων ποικίλλει ανάλογα με τη ρύθμιση ΑΝΕΜΙΣΤΗΡΑΣ.

Τηλεχειριστήριο

Πατήστε .

- Κάθε κύκλος πίεσης κυμαίνεται μεταξύ των λυχνιών ΑΝΕΜΙΣΤΗΡΑ [πράσινο].



Μονάδα

Πατήστε .

- Κάθε κύκλος πίεσης κυμαίνεται μεταξύ των λυχνιών ΑΝΕΜΙΣΤΗΡΑ [πράσινο] και των λυχνιών ΛΕΙΤΟΥΡΓΙΑ [πράσινο].

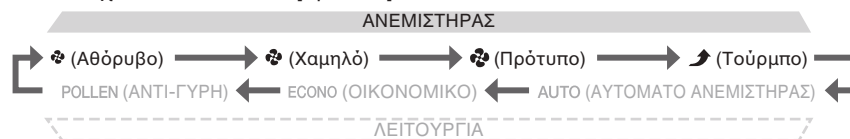

Σχετικά με τις ρυθμίσεις ΑΝΕΜΙΣΤΗΡΑΣ

- Αθόρυβο** Ένα απαλό αεράκι εκπέμπεται. Συνιστάται για χρήση κατά τις ώρες ύπνου. Καθώς μειώνεται η χωρητικότητα απόσπησης, συνιστάται η ρύθμιση του ΑΝΕΜΙΣΤΗΡΑ να είναι στο Πρότυπο ή σε υψηλότερη θέση, εφόσον η οσμή πρέπει να εξαλειφθεί γρήγορα από ένα δωμάτιο.
- Τούρμπο** Ο ατμοσφαιρικός αέρας καθαρίζεται γρήγορα χρησιμοποιώντας μια μεγάλη ροή αέρα. Συνιστάται για χρήση κατά τον καθαρισμό ενός δωματίου.

Χρήσιμες λειτουργίες

Τηλεχειριστήριο

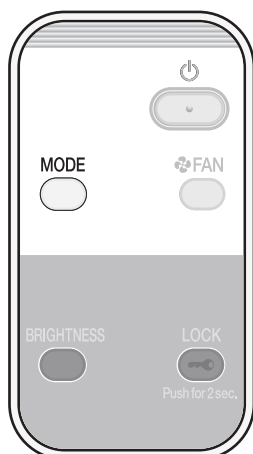

Μονάδα

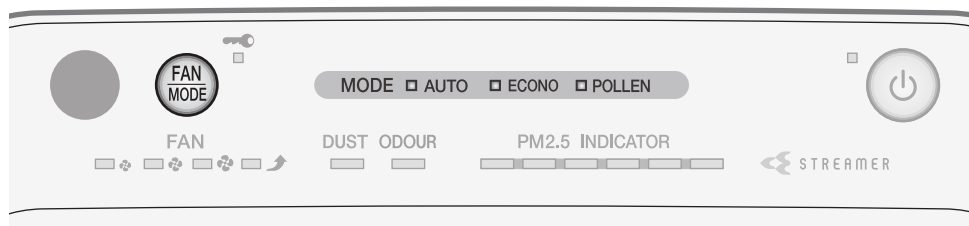

Λειτουργία της μονάδας σε ΚΑΤΑΣΤΑΣΗ ΛΕΙΤΟΥΡΓΙΑΣ

Επιλέξτε μια ΛΕΙΤΟΥΡΓΙΑ ειδικά για τις ανάγκες σας.
 Η ροή αέρα ρυθμίζεται αυτόματα όταν η μονάδα λειτουργεί σε κατάσταση ΛΕΙΤΟΥΡΓΙΑ.

Τηλεχειριστήριο

Πατήστε **MODE**.

- Κάθε κύκλος πίεσης κυμαίνεται μεταξύ των λυχνιών ΛΕΙΤΟΥΡΓΙΑ [πράσινο].

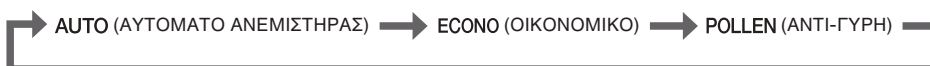

Μονάδα

Πατήστε **FAN MODE**.

- Κάθε κύκλος πίεσης κυμαίνεται μεταξύ των λυχνιών ΛΕΙΤΟΥΡΓΙΑ [πράσινο] και των λυχνιών ΑΝΕΜΙΣΤΗΡΑ [πράσινο].

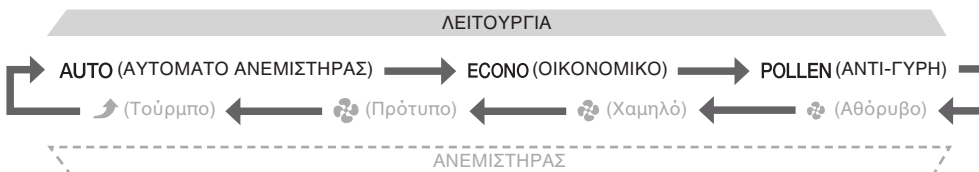

ΛΕΙΤΟΥΡΓΙΑ

Χρήση και λειτουργία

ΑΥΤΟΜΑΤΟ
ΑΝΕΜΙΣΤΗΡΑΣ

Αυτόματη ρύθμιση ροής αέρα

Η ρύθμιση ΑΝΕΜΙΣΤΗΡΑΣ (Αθόρυβο, Χαμηλό, Πρότυπο, Υψηλό) ρυθμίζεται αυτόματα ανάλογα με τον βαθμό πρόσμειξης αέρα.

Η καθαριστική ικανότητα αυξάνεται καθώς ο ρυθμός ροής αέρα αυξάνεται.

- Ο βαθμός ακαθαρσίας του αέρα αντιστοιχεί στον όγκο της σκόνης και στην ένταση των οσμών στον ατμοσφαιρικό αέρα.

Εξοικονόμησης ενέργειας

Στην κατάσταση λειτουργίας εξοικονόμησης ενέργειας στη ΟΙΚΟΝΟΜΙΚΗ ΛΕΙΤΟΥΡΓΙΑ, η ρύθμιση αυτόματης εναλλαγής ΑΝΕΜΙΣΤΗΡΑΣ αλλάζει αυτόματα μόνο μεταξύ της έντασης Αθόρυβο και της έντασης Χαμηλό. Η κατανάλωση ενέργειας (*1) και οι ήχοι λειτουργίας μειώνονται.

Εάν ο αέρας είναι καθαρός, μετά από λίγο, ενεργοποιείται αυτόματα η λειτουργία παρακολούθησης.

Συνιστάται για χρήση κατά τις ώρες ύπνου.

- *1 Σε σύγκριση με το ΑΥΤΟΜΑΤΟ ΑΝΕΜΙΣΤΗΡΑΣ ΛΕΙΤΟΥΡΓΙΑ (περίπου 10,3 Wh), η κατανάλωση ενέργειας στην ΟΙΚΟΝΟΜΙΚΗ ΛΕΙΤΟΥΡΓΙΑ (περίπου 6,7 Wh) είναι περίπου 3,6 Wh λιγότερη.
Συνθήκες δοκιμής: λειτουργία σε περιοχή 10 m² για 1 ώρα. Υποθέτοντας ότι 1 τσιγάρο καπνίστηκε αμέσως μετά την ενεργοποίηση της μονάδας.

Λειτουργία εξοικονόμησης
ενέργειας

Η ρύθμιση
ΑΝΕΜΙΣΤΗΡΑΣ
μεταβαίνει αυτόματα
μεταξύ Αθόρυβου και
Χαμηλού.

Εάν ο αέρας είναι
καθαρός, μετά από πολύ
λίγο...



Εάν εντοπιστούν σκόνη ή
οσμές...

Λειτουργία παρακολούθησης

- Ο ανεμιστήρας αρχίζει και σταματάει περιοδικά. Η σκόνη και οι οσμές παρακολουθούνται.
- Οι ακόλουθες λειτουργίες είναι απενεργοποιημένες, μειώνοντας περαιτέρω την κατανάλωση ενέργειας.

Streamer (εκκένωση ροής) ΑΠΕΝΕΡΓΟΠΟΙΗΣΗ

Ενεργό ιόν πλάσματος ΑΠΕΝΕΡΓΟΠΟΙΗΣΗ

ΟΙΚΟΝΟΜΙΚΟ

- Καθώς η ρύθμιση ΑΝΕΜΙΣΤΗΡΑΣ είναι περιορισμένη σε Αθόρυβο και Χαμηλό, μειώνεται η ικανότητα καθαρισμού του αέρα.
- Καθώς ο αέρας δεν έχει τραβηχτεί όταν ο ανεμιστήρας έχει σταματήσει, ο αισθητήρας σκόνης / PM2.5 αισθητήρας οσμής μειώνουν την ευαισθησία. Για να αποτρέψετε αυτή τη μείωση της ευαισθησίας, απενεργοποιήστε (ΑΠΕΝΕΡΓΟΠΟΙΗΣΗ) τη λειτουργία παρακολούθησης. ▶ Σελίδα 18
- Η ρύθμιση ΑΝΕΜΙΣΤΗΡΑΣ έχει ρυθμιστεί αυτόματα. Η ροή αέρα δεν μπορεί να ρυθμιστεί χειροκίνητα.

ΑΝΤΙ-ΓΥΡΗ

Μείωση των επιπέδων γύρης

Ένα ελαφρύ ρεύμα αέρα δημιουργείται με την αλλαγή κάθε 5 λεπτά μεταξύ της ρύθμισης ΑΝΕΜΙΣΤΗΡΑ Πρότυπο και Χαμηλό έτσι ώστε η γύρη να μπορεί να τραβηχτεί και να πιαστεί πριν φτάσει στο πάτωμα.

- Η ρύθμιση ΑΝΕΜΙΣΤΗΡΑΣ έχει ρυθμιστεί αυτόματα. Η ροή αέρα δεν μπορεί να ρυθμιστεί χειροκίνητα.

Χρήσιμες λειτουργίες

Τηλεχειριστήριο

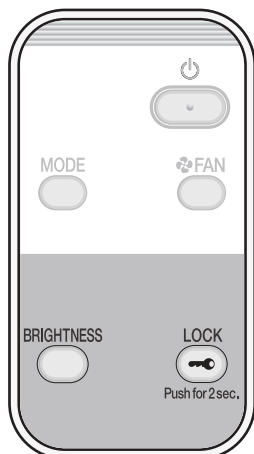

Μονάδα

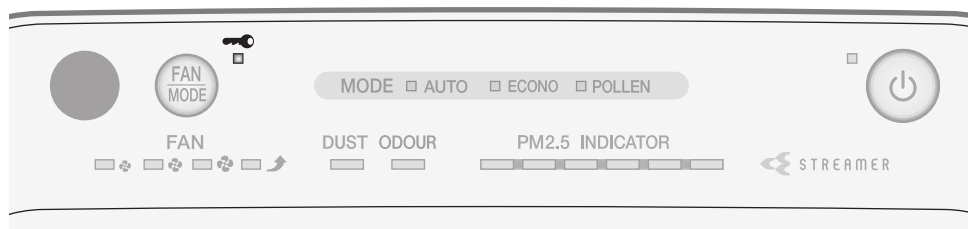

Χρήση της κλειδαριάς ασφαλείας για παιδιά

Η λειτουργία των πλήκτρων είναι περιορισμένη, αποτρέποντας την εσφαλμένη λειτουργία από τα μικρά παιδιά.

Τηλεχειριστήριο

Κρατήστε πατημένο το  για περίπου 2 δευτερόλεπτα.

Μονάδα

Δεν είναι δυνατή η ρύθμιση από τη μονάδα.

- Κρατήστε πατημένο το  για 2 δευτερόλεπτα για να απενεργοποιήσετε την κλειδαριά ασφαλείας για παιδιά. Κρατήστε το πατημένο ασφαλούς για παιδιά.
- Όταν είναι ενεργοποιημένη η κλειδαριά ασφαλείας για παιδιά, οι εργασίες θα περιοριστούν. Όταν πατάτε τα πλήκτρα, θα ακουστεί μόνο ένας ήχος (3 σύντομα μπιπ), αποτρέποντας την όποια εσφαλμένη λειτουργία από μικρά παιδιά.

Σημείωση

- Εάν η μονάδα είναι αποσυνδεδεμένη όταν είναι ενεργοποιημένη η ασφάλεια κλειδώματος για παιδιά, η κλειδαριά προστασίας από παιδιά είναι απενεργοποιημένη.
- Η λυχνία κλειδώματος ασφαλείας για παιδιά [πορτοκαλί] ανάβει όταν η λειτουργία είναι ενεργή.

Ρύθμιση φωτεινότητας της ενδεικτικής λυχνίας

Η φωτεινότητα της ενδεικτικής λυχνίας είναι ρυθμιζόμενη.

Τηλεχειριστήριο

Πατήστε .

Μονάδα

Δεν είναι δυνατή η ρύθμιση από τη μονάδα.

- Πιέστε για εναλλαγή μεταξύ των ρυθμίσεων.



Σημείωση

- Αυτή η λειτουργία είναι χρήσιμη αν οι λυχνίες σας ενοχλούν κατά τις ώρες ύπνου κλπ.
- Η λυχνία ΕΝΕΡΓΟΠΟΙΗΣΗ/ΑΠΕΝΕΡΓΟΠΟΙΗΣΗ δεν σβήνει ακόμη και αν η φωτεινότητα είναι ρυθμισμένη στο ΑΠΕΝΕΡΓΟΠΟΙΗΣΗ. Αυτή η λυχνία θα ρυθμιστεί στο ΑΜΥΔΡΟ.
- Εάν πατηθεί κάποιο, οποιοδήποτε, από τα παρακάτω πλήκτρα όταν η φωτεινότητα έχει ρυθμιστεί σε ΑΠΕΝΕΡΓΟΠΟΙΗΣΗ, η φωτεινότητα θα αλλάξει σε ΑΜΥΔΡΟ και θα επιστρέψει πάλι στο ΑΠΕΝΕΡΓΟΠΟΙΗΣΗ μετά από περίπου 10 δευτερόλεπτα.



Προηγμένες ρυθμίσεις

Εάν ο συριστικός ακουστικός ήχος που δημιουργείται από την εκκένωση ροής ή από την οσμή του όζοντος σας ενοχλεί



* Ρύθμιση κατά το χρόνο αγοράς

Ρυθμίσεις εξόδου εκκένωσης ροής

Τακτικό*

Χαμηλό

Ρύθμιση διαδικασιών **Τηλεχειριστήριο**

Κρατήστε πατημένο το  και  για περίπου 3 δευτερόλεπτα με το βύσμα τροφοδοσίας που έχει τοποθετηθεί και τη μονάδα απενεργοποιημένη.

- Κάθε φορά που τα πλήκτρα  και  είναι πατημένα για περίπου 3 δευτερόλεπτα, η ρύθμιση αλλάζει μεταξύ Τακτικό και Χαμηλό.

[Όταν η ρύθμιση αλλάξει σε Χαμηλό]

Ακούγεται ένας σύντομος ήχος μπιπ και η λυχνία της εκκένωσης ροής αναβοσβήνει για περίπου 5 δευτερόλεπτα.



[Όταν η ρύθμιση αλλάξει σε Τακτικό]

Ακούγεται ένας σύντομος ήχος μπιπ και η λυχνία της εκκένωσης ροής ανάβει για περίπου 5 δευτερόλεπτα.



Κατάσταση λειτουργίας της εκκένωσης ροής

Ρύθμιση εξόδου εκκένωσης ροής		Τακτικό	Χαμηλό
Ρύθμιση ANEMISHTHΡΑΣ/ΛΕΙΤΟΥΡΓΙΑ	Αθόρυβο, Χαμηλό	ΕΝΕΡΓΟΠΟΙΗΣΗ-ΑΠΕΝΕΡΓΟΠΟΙΗΣΗ*	ΑΠΕΝΕΡΓΟΠΟΙΗΣΗ
ANEMISHTHΡΑΣ	Πρότυπο	ΕΝΕΡΓΟΠΟΙΗΣΗ	ΕΝΕΡΓΟΠΟΙΗΣΗ-ΑΠΕΝΕΡΓΟΠΟΙΗΣΗ*
	Τούρμπο	ΕΝΕΡΓΟΠΟΙΗΣΗ	ΕΝΕΡΓΟΠΟΙΗΣΗ
ΛΕΙΤΟΥΡΓΙΑ	ΑΥΤΟΜΑΤΟ ANEMISHTHΡΑΣ, ANTI-ΓΥΡΗ	ΕΝΕΡΓΟΠΟΙΗΣΗ-ΑΠΕΝΕΡΓΟΠΟΙΗΣΗ*	ΕΝΕΡΓΟΠΟΙΗΣΗ-ΑΠΕΝΕΡΓΟΠΟΙΗΣΗ*
	ΟΙΚΟΝΟΜΙΚΟ	ΕΝΕΡΓΟΠΟΙΗΣΗ-ΑΠΕΝΕΡΓΟΠΟΙΗΣΗ*	ΑΠΕΝΕΡΓΟΠΟΙΗΣΗ

* Η κατάσταση λειτουργίας εκκένωσης ροής ΕΝΕΡΓΟΠΟΙΗΣΗ-ΑΠΕΝΕΡΓΟΠΟΙΗΣΗ σημαίνει ότι η εκκένωση ροής ενεργοποιείται (ΕΝΕΡΓΟΠΟΙΗΣΗ) και απενεργοποιείται (ΑΠΕΝΕΡΓΟΠΟΙΗΣΗ) αυτόματα ανάλογα με τον βαθμό ακαθαροσίας του αέρα και τη ρύθμιση ANEMISHTHΡΑΣ.

- Η λυχνία εκκένωσης ροής σβήνει όταν η λειτουργία της εκκένωσης ροής είναι απενεργοποιημένη.

Σημείωση

- Συνιστάται να ρυθμίζεται η εκκένωση ροής στο Τακτικό, επειδή η χωρητικότητα απόσπησης μειώνεται όταν είναι ρυθμισμένη στο Χαμηλό.
- Οι ρυθμίσεις αποθηκεύονται ακόμη και αν αποσυνδεθεί η συσκευή.

Όταν θέλετε να απενεργοποιήσετε την ενεργή έξοδο ιόντων πλάσματος

* Ρύθμιση κατά το χρόνο αγοράς

Ρυθμίσεις εξόδου ενεργού ιόντος πλάσματος

ΕΝΕΡΓΟΠΟΙΗΣΗ*

ΑΠΕΝΕΡΓΟΠΟΙΗΣΗ

Ρύθμιση διαδικασιών **Τηλεχειριστήριο**

Κρατήστε πατημένο το  και  για περίπου 3 δευτερόλεπτα με το βύσμα τροφοδοσίας που έχει τοποθετηθεί και τη μονάδα απενεργοποιημένη.

- Κάθε φορά που τα πλήκτρα  και  κρατιούνται πατημένα για περίπου 3 δευτερόλεπτα, η ρύθμιση μεταβαίνει μεταξύ ΕΝΕΡΓΟΠΟΙΗΣΗ και ΑΠΕΝΕΡΓΟΠΟΙΗΣΗ.

[Όταν η ρύθμιση αλλάξει σε ΑΠΕΝΕΡΓΟΠΟΙΗΣΗ]

Ακούγεται ένας σύντομος ήχος και η λυχνία σκόνης και η λυχνία αισθητήρα οσμής αναβοσβήνουν στο πράσινο για περίπου 5 δευτερόλεπτα.

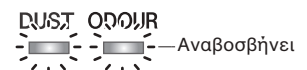

[Όταν η ρύθμιση αλλάξει σε ΕΝΕΡΓΟΠΟΙΗΣΗ]

Ακούγεται ένας σύντομος ήχος και η λυχνία σκόνης και η λυχνία αισθητήρα οσμής ανάβουν στο πράσινο για περίπου 5 δευτερόλεπτα.



Σημείωση

- Οι ρυθμίσεις αποθηκεύονται ακόμη και αν αποσυνδεθεί η συσκευή.
- Εάν τεθεί σε ΑΠΕΝΕΡΓΟΠΟΙΗΣΗ, και σταματήσει η εκκένωση των ενεργών ιόντων πλάσματος, η αφαίρεση σκόνης και οσμής συνεχίζεται.
- Αν η οσμή του όζοντος σας ενοχλεί, ρυθμίστε την ενεργή παραγωγή ιόντων πλάσματος στο ΑΠΕΝΕΡΓΟΠΟΙΗΣΗ.**
- Εάν η οσμή του όζοντος εξακολουθεί να σας ενοχλεί ακόμα και μετά την θέση εξόδου της συσκευής σε ΑΠΕΝΕΡΓΟΠΟΙΗΣΗ, ρυθμίστε την έξοδο της εκκένωσης ροής στο Χαμηλό.

Προηγμένες ρυθμίσεις

Όταν η ευαισθησία του αισθητήρα σκόνης / PM2.5 δεν ικανοποιεί τις προτιμήσεις σας

* Ρύθμιση κατά το χρόνο αγοράς

Ρύθμιση ευαισθησίας αισθητήρα σκόνης / PM2.5

Υψηλό Κανονικό* Χαμηλό

Ρύθμιση διαδικασιών **Τηλεχειριστήριο** Μονάδα

1. Κρατήστε πατημένο το  στη μονάδα για περίπου 5 δευτερόλεπτα και όταν ακούγεται ένας σύντομος ήχος, πατήστε  στο τηλεχειριστήριο ενώ πιέζετε το  στη μονάδα.

- Αυτή η αλλαγή της ρύθμισης μπορεί να πραγματοποιηθεί όταν η μονάδα είναι ενεργοποιημένη ή απενεργοποιημένη.

2. Απελευθερώστε και τα δύο πλήκτρα όταν ακούγεται ένας σύντομος ήχος.

- Μία από τις λυχνίες ANEMISTHPA ( (Χαμηλό),  (Πρότυπο),  (Τούρμπο)) αναβοσβήνει για περίπου 5 δευτερόλεπτα και στη συνέχεια ανάβει η λυχνία που αντιστοιχεί στο τρέχον ρυθμισμένο επίπεδο ευαισθησίας.

3. Πατήστε το  στη μονάδα για να αλλάξετε τη ρύθμιση ευαισθησίας.

- Κάθε κύκλος πίεσης μεταξύ των λυχνιών ANEMISTHPA σας επιτρέπει να αλλάξετε το επίπεδο ευαισθησίας.

Για να ρυθμίσετε το επίπεδο ευαισθησίας σε **Υψηλό**
▶ επιλέξτε την λυχνία ANEMISTHPA  (Τούρμπο).

Για να ρυθμίσετε το επίπεδο ευαισθησίας σε **Χαμηλό**
▶ επιλέξτε την λυχνία ANEMISTHPA  (Χαμηλό).

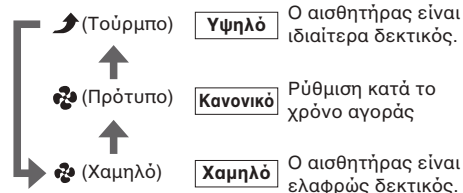

- Η ρύθμιση υποδεικνύεται χρησιμοποιώντας τις λυχνίες ANEMISTHPA. Αν οι λυχνίες ANEMISTHPA δεν αλλάξουν, αποσυνδέστε τη μονάδα, περιμένετε τουλάχιστον 5 δευτερόλεπτα, και στη συνέχεια τοποθετήστε ξανά το βύσμα τροφοδοσίας και επαναλάβετε την παραπάνω διαδικασία από την αρχή.

4. Πατήστε το  στο τηλεχειριστήριο αφού επιλέξετε τη νέα ρύθμιση.

- Ακούγεται ένας σύντομος ήχος μπιπ και η νέα ρύθμιση αναβοσβήνει. Αποσυνδέστε τη συσκευή από τη στιγμή που αναβοσβήνει η λυχνία, περιμένετε τουλάχιστον 5 δευτερόλεπτα και, στη συνέχεια, τοποθετήστε ξανά το βύσμα τροφοδοσίας. Η ρύθμιση έχει ολοκληρωθεί.
- Αν δεν εκτελεστεί αυτή η διαδικασία, η μονάδα δεν επιστρέφει στην κατάσταση κανονικής λειτουργίας.

Σημείωση

- Οι ρυθμίσεις αποθηκεύονται ακόμη και αν αποσυνδεθεί η συσκευή.

Αν θέλετε να απενεργοποιήσετε (ΑΠΕΝΕΡΓΟΠΟΙΗΣΗ) τη λειτουργία παρακολούθησης (στο ΟΙΚΟΝΟΜΙΚΗ ΛΕΙΤΟΥΡΓΙΑ)

* Ρύθμιση κατά το χρόνο αγοράς

Ρυθμίσεις των καταστάσεων λειτουργίας στο ΟΙΚΟΝΟΜΙΚΗ ΛΕΙΤΟΥΡΓΙΑ



Παρακολούθηση
ΕΝΕΡΓΟΠΟΙΗΣΗ *

Παρακολούθηση
ΑΠΕΝΕΡΓΟΠΟΙΗΣΗ

Ρύθμιση διαδικασιών

Τηλεχειριστήριο

Μονάδα

1. Κρατήστε πατημένο το  στη μονάδα για περίπου 5 δευτερόλεπτα και όταν ακούγεται ένας σύντομος ήχος, πατήστε ^{MODE}  στο τηλεχειριστήριο ενώ πιέζετε το  στη μονάδα.

- Αυτή η αλλαγή της ρύθμισης μπορεί να πραγματοποιηθεί όταν η μονάδα είναι ενεργοποιημένη ή απενεργοποιημένη.

2. Απελευθερώστε και τα δύο πλήκτρα όταν ακούγεται ένας σύντομος ήχος.

- Η λυχνία ΑΝΕΜΙΣΤΗΡΑ  (Αθόρυβο) και η λυχνία ΟΙΚΟΝΟΜΙΚΗ ΛΕΙΤΟΥΡΓΙΑ θα ανάψουν αφού αναβοσβήσουν για περίπου 5 δευτερόλεπτα.
Η λυχνία ΟΙΚΟΝΟΜΙΚΗ ΛΕΙΤΟΥΡΓΙΑ ανάβει ή αναβοσβήνει ανάλογα με την κατάσταση ενεργοποίησης (ΕΝΕΡΓΟΠΟΙΗΣΗ) / απενεργοποίησης (ΑΠΕΝΕΡΓΟΠΟΙΗΣΗ) της λειτουργίας παρακολούθησης.

3. Πατήστε το  στη μονάδα για να αλλάξετε τη ρύθμιση.

- Κάθε πάτημα ενεργοποιεί ή απενεργοποιεί την λυχνία ΟΙΚΟΝΟΜΙΚΗ ΛΕΙΤΟΥΡΓΙΑ. (Η λυχνία ΑΝΕΜΙΣΤΗΡΑ  (Αθόρυβο) θα παραμείνει αναμμένη.)

Για να ενεργοποιήσετε τη λειτουργία παρακολούθησης **ΕΝΕΡΓΟΠΟΙΗΣΗ**

▶ Ενεργοποιήστε τη λυχνία ΟΙΚΟΝΟΜΙΚΗ ΛΕΙΤΟΥΡΓΙΑ.

ECONO

ΕΝΕΡΓΟΠΟΙΗΣΗ

Ρύθμιση κατά το χρόνο αγοράς

Για να ενεργοποιήσετε τη λειτουργία παρακολούθησης **ΑΠΕΝΕΡΓΟΠΟΙΗΣΗ**

▶ Ανενεργοποιήστε τη λυχνία ΟΙΚΟΝΟΜΙΚΗ ΛΕΙΤΟΥΡΓΙΑ.

ECONO

ΑΠΕΝΕΡΓΟΠΟΙΗΣΗ

- Η ρύθμιση υποδεικνύεται με τη λυχνία ΟΙΚΟΝΟΜΙΚΗ ΛΕΙΤΟΥΡΓΙΑ. Εάν η λυχνία ΟΙΚΟΝΟΜΙΚΗ ΛΕΙΤΟΥΡΓΙΑ δεν αλλάξει, αποσυνδέστε τη συσκευή, περιμένετε τουλάχιστον 5 δευτερόλεπτα, και στη συνέχεια τοποθετήστε ξανά το βύσμα τροφοδοσίας και επαναλάβετε την παραπάνω διαδικασία από την αρχή.

4. Πατήστε το ^{MODE}  στο τηλεχειριστήριο αφού επιλέξετε τη νέα ρύθμιση.

- Ακούγεται ένας σύντομος ήχος μπιπ και η λυχνία ΑΝΕΜΙΣΤΗΡΑ  (Αθόρυβο) θα αναβοσβήσει. Όταν η λειτουργία παρακολούθησης είναι ενεργοποιημένη (ΕΝΕΡΓΟΠΟΙΗΣΗ), αναβοσβήνει επίσης η λυχνία ΟΙΚΟΝΟΜΙΚΗ ΛΕΙΤΟΥΡΓΙΑ. Αποσυνδέστε τη συσκευή από τη στιγμή που αναβοσβήνει η λυχνία, περιμένετε τουλάχιστον 5 δευτερόλεπτα και, στη συνέχεια, τοποθετήστε ξανά το βύσμα τροφοδοσίας. Η ρύθμιση έχει ολοκληρωθεί.
- Αν δεν εκτελεστεί αυτή η διαδικασία, η μονάδα δεν επιστρέφει στην κατάσταση κανονικής λειτουργίας.

Σημείωση

- Οι ρυθμίσεις αποθηκεύονται ακόμη και αν αποσυνδεθεί η συσκευή.

Συντήρηση

Γρίλια Εκροής

Όταν η βρωμιά γίνεται ζήτημα

Σκουπίζω

Πλύνετε / Ξεπλύνετε

- Σκουπίστε τη βρωμιά με ένα μαλακό υγρό πανί και ξεπλύνετε με νερό.
- Μην χρησιμοποιείτε σκληρή βούρτσα κλπ. (Μπορεί να προκληθεί ζημιά)
- Όταν η συσσώρευση ακαθαρσιών είναι σοβαρή, αφήστε το μέρος να μουσκεύεται σε χλιαρό νερό ή θερμοκρασίας δωματίου αναμειγμένο με ουδέτερο απορρυπαντικό για χρήση σε πλύσιμο μαγειτικών σκευών, ξεπλύνετε προσεκτικά το απορρυπαντικό και αφήστε το τμήμα να στεγνώσει.

Αφαίρεση

- Τοποθετήστε τα δάχτυλα στις εγχοπές στο πάνω μέρος της μονάδας και σηκώστε τα.

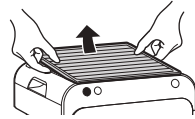

Σύνδεση

- Δώστε προσοχή στον προσανατολισμό και στερεώστε ασφαλώς.

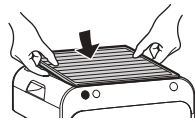

Μονάδα

Όταν η βρωμιά γίνεται ζήτημα

Σκουπίζω

- Σκουπίστε τη βρωμιά με ένα μαλακό υγρό πανί.
- Όταν η συγκέντρωση ακαθαρσιών είναι σοβαρή, σκουπίστε τη βρωμιά με ένα πανί που έχει βρεθεί με ουδέτερο απορρυπαντικό που χρησιμοποιείται στην κουζίνα.
- Μην χρησιμοποιείτε σκληρή βούρτσα κλπ. (Μπορεί να προκληθεί ζημιά)

Προ-φίλτρο (Εμπρός/Αριστερή-πλευρά/Δεξιά-πλευρά)

Περίπου κάθε 2 εβδομάδες

Ηλεκτρική σκούπα

Πλύνετε / Ξεπλύνετε

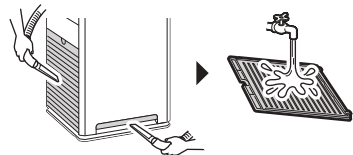

- Αφού αφαιρέσετε οποιαδήποτε σκόνη χρησιμοποιώντας μια ηλεκτρική σκούπα, αφαιρέστε και πλύνετε το φίλτρο με νερό και στη συνέχεια αφήστε το σε σκιά για να στεγνώσει.
- Χρησιμοποιήστε ένα μαλακό πινέλο όταν καθαρίζετε τους χώρους στο πλέγμα.

Προσοχή

- Μην χρησιμοποιείτε μπατονέτα ή σκληρή βούρτσα κλπ. (Μπορεί να προκληθεί μερική θραύση του φίλτρου)
- Μην ασκείτε υπερβολική δύναμη. (μπορεί να προκληθεί μερική θραύση / ζημιά του φίλτρου)

- Όταν η συσσώρευση ακαθαρσιών είναι σοβαρή, αφήστε το μέρος να μουσκεύεται σε χλιαρό νερό ή θερμοκρασίας δωματίου αναμειγμένο με ουδέτερο απορρυπαντικό για χρήση σε πλύσιμο μαγειτικών σκευών, ξεπλύνετε προσεκτικά το απορρυπαντικό και αφήστε το τμήμα να στεγνώσει.

Αφαίρεση

- Σφίξτε την εγχοπή στο προ-φίλτρο και τραβήξτε.

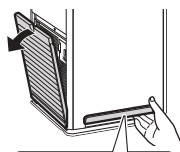

- 1 Τραβήξτε είτε το άκρο του προ-φίλτρου ακουμπώντας τον αντίχειρά σας στη μονάδα.



Σύνδεση

- Τοποθετήστε τα άγκιστρα (2 θέσεις) στη μονάδα και πατήστε μέχρι να ακούσετε έναν ήχο σύλληψης.



- Τοποθετήστε το άγκιστρο (1 θέση) στη μονάδα. Σπρώξτε και τα δύο άκρα μέχρι να στερεωθεί καλά.

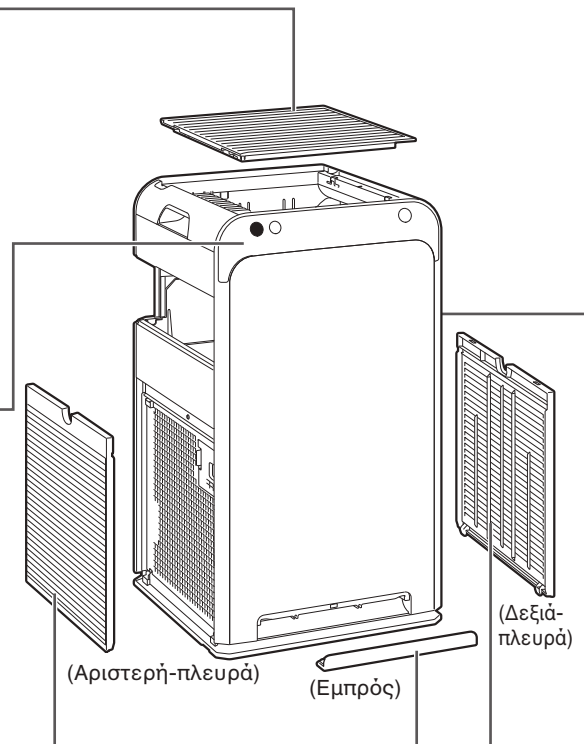

Αισθητήρας σκόνης / PM2.5

Όταν έχει δημιουργηθεί σκόνη

Ηλεκτρική σκούπα

- 1 Αφαιρέστε το προ-φίλτρο (αριστερή-πλευρά).
- 2 Σκουπίστε την σκόνη που έχει προσκολληθεί στην εισαγωγή αέρα για τον αισθητήρα σκόνης / PM2.5 χρησιμοποιώντας το εργαλείο διακένου κενού ή κάτι παρόμοιο.



Περίπου κάθε 3 μήνες

Σκουπίζω

- 1 Αφαιρέστε το προφίλτρο (αριστερά) και το κάλυμμα για την εισαγωγή αέρα για τον αισθητήρα σκόνης / PM2.5.
- 2 Σκουπίστε τους φακούς με **ένα στεγνό βαμβάκι**.



- **Φακοί**
Χρησιμοποιήστε ένα φως εάν είναι δύσκολο να τους δείτε

Χρησιμοποιήστε το εργαλείο διακένου κενού ή κάτι παρόμοιο για να αφαιρέσετε κάθε σκόνη που έχει δημιουργηθεί γύρω από τους φακούς.

- 3 Τοποθετήστε το κάλυμμα με ασφάλεια. (Μπορεί να προκληθεί δυσλειτουργία εάν το κάλυμμα είναι απενεργοποιημένο)

ΠΡΟΕΙΔΟΠΟΙΗΣΗ

- Μην χρησιμοποιείτε πετρέλαιο, βενζίνη, διαλυτικά, στίλβωση, παραφίνη, αλκοόλη κλπ. (Μπορεί να προκληθεί ηλεκτροπληξία, πυρκαγιά ή ράγισμα)
- Μην πλένετε την κύρια μονάδα με νερό. (Μπορεί να προκληθεί ηλεκτροπληξία, πυρκαγιά ή δυσλειτουργία / θραύση)

Μονάδα φίλτρου απόσμησης

Όταν η οσμή ή η βρωμιά γίνεται πρόβλημα

Ηλεκτρική σκούπα

Μην χρησιμοποιείτε νερό

- Αφαιρέστε από τη μονάδα μαζί με το πλαίσιο και αφαιρέστε τη σκόνη χρησιμοποιώντας μια ηλεκτρική σκούπα.
- **Εάν η οσμή γίνει θέμα, αφήστε το μέρος σε μια σκιασμένη, ευχάριστη περιοχή. (περίπου 1 ημέρα)**
- Μην τρίβετε την επιφάνεια.
- Μην χρησιμοποιείτε νερό όταν καθαρίζετε. (Εάν χρησιμοποιηθεί νερό, το τμήμα θα χάσει το σχήμα του και θα καταστεί άχρηστο.) ▶ Σελίδα 24

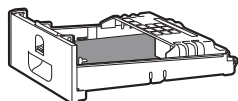

Μην αποσυνδέετε το φίλτρο απόσμησης από το πλαίσιο

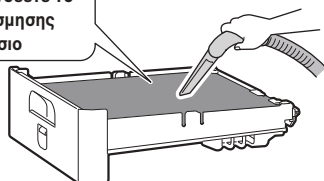

Αφαίρεση

Κρατήστε το μοχλό και τη λαβή της μονάδας φίλτρου απόσμησης και μετακινήστε.

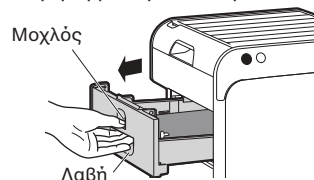

Σύνδεση

Πλήρη επανασύνδεση της μονάδας φίλτρου απόσμησης.



- Εάν η μονάδα φίλτρου απόσμησης δεν έχει συνδεθεί ή δεν είναι σωστά συνδεδεμένη, η λυχνία ένδειξης του αισθητήρα οσμής αναβοσβήνει.

Φίλτρο συλλογής σκόνης

Περίπου κάθε 10 χρόνια **Αντικατάσταση**

Μην χρησιμοποιείτε νερό

Μην χρησιμοποιείτε ηλεκτρική σκούπα

- Μην χρησιμοποιείτε ηλεκτρική σκούπα ή χρησιμοποιείτε νερό κατά τον καθαρισμό. (Εάν το φίλτρο έχει υποστεί ζημιά ή έχουν ανοίξει τρύπες κλπ., η σκόνη θα περάσει από το φίλτρο και η χωρητικότητα συλλογής σκόνης θα μειωθεί.)

Σχετικά με το χρόνο αντικατάστασης εξαρτήματος

- Ο χρονισμός αντικατάστασης εξαρτάται από τα πρότυπα χρήσης και τη θέση της μονάδας. Ο πρότυπος χρόνος αντικατάστασης είναι περίπου 10 χρόνια, υποθέτοντας ότι η μονάδα χρησιμοποιείται καθημερινά σε ένα σπίτι όπου καπνίζονται 5 τσιγάρα την ημέρα. (Ο υπολογισμός είναι σύμφωνα με τη μέθοδο δοκιμής του προτύπου JEM1467 της Ένωσης Κατασκευαστών Ηλεκτρικών Ειδών της Ιαπωνίας (JEMA))
- Εάν η περιεκτικότητα σε ακαθαρσίες του αέρα του περιβάλλοντος είναι υψηλή, το φίλτρο θα χρειαστεί συχνότερη αντικατάσταση. Αντικαταστήστε το φίλτρο συλλογής σκόνης εάν το φίλτρο δεν λειτουργεί σωστά.

Σχετικά με την αγορά και τη διάθεση

- Ανατρέξτε στην ενότητα “Μεμονωμένο πωλούμενο εξάρτημα”. ▶ Σελίδα 22

Ετικέτα φίλτρου

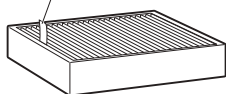

Αφαίρεση

① Αφαιρέστε τη μονάδα φίλτρου απόσμησης.

② Τραβήξτε την ετικέτα φίλτρου προς τα πάνω.

③ Κρατήστε το κάτω μέρος του φίλτρου συλλογής σκόνης και ανασηκώστε το.

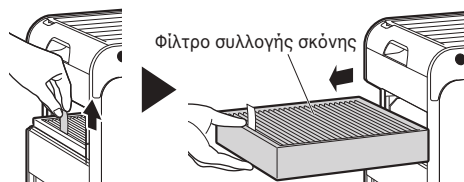

Σύνδεση

① Τοποθετήστε και συνδέστε ένα νέο φίλτρο συλλογής σκόνης, προσέχοντας τον προσανατολισμό.

Η πλευρά με την ετικέτα και τα σήματα θα πρέπει να είναι στραμμένη προς το μέρος σας και το βέλος θα πρέπει να δείχνει προς τα πάνω



② Συνδέστε τη μονάδα φίλτρου απόσμησης.

Προσοχή

- Βεβαιωθείτε ότι το φίλτρο συλλογής σκόνης και η μονάδα φίλτρου απόσμησης είναι συνδεδεμένα στην κύρια μονάδα όταν λειτουργεί η μονάδα. Αν τα εξαρτήματα αυτά δεν είναι τοποθετημένα κατά τη λειτουργία της μονάδας, μπορεί να προκληθεί δυσλειτουργία / θραύση.
- Προσέξτε για να αποφευχθεί ο αποχρωματισμός ή η παραμόρφωση.
 - Εάν χρησιμοποιείτε απορρυπαντικό, φροντίστε να το σκουπίσετε σχολαστικά, ώστε να μην παραμείνει κανένας.
 - Εάν χρησιμοποιείτε ζεστό νερό, βεβαιωθείτε ότι είναι 40° C ή λιγότερο.
 - Μην αφήνετε τα εξαρτήματα να στεγνώσουν σε άμεσο ηλιακό φως.
 - Μη στεγνώνετε τα εξαρτήματα χρησιμοποιώντας στεγνωτήριο.
 - Μην εφαρμόζετε πυρκαγιά σε μέρη.
- Εάν χρησιμοποιείτε ηλεκτρική σκούπα, βεβαιωθείτε ότι δεν εφαρμόζετε δύναμη ή χτυπάτε το τμήμα. (Μπορεί να προκληθεί ζημιά)

Πριν από τις εργασίες καθαρισμού και συντήρησης, φροντίστε να αποσυνδέσετε τη συσκευή. (Μπορεί να προκληθεί ηλεκτροπληξία ή τραυματισμός)

Συντήρηση

Μονάδα ροής ταινίας Αντικατάσταση

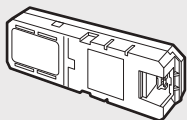

Εάν η λυχνία εκκένωσης ροής αναβοσβήνει

Βασικά, η μονάδα εκκένωσης ροής δεν χρειάζεται να αντικατασταθεί. Εντούτοις, ανάλογα με τη θέση που χρησιμοποιείται η μονάδα (θέσεις όπου υπάρχουν λάδια ή αφθονία σκόνης και υγρασίας ή ψεκασμοί και χημικοί παράγοντες κλπ.), μπορεί να χρειαστεί αντικατάσταση. ▶ Σελίδα 23

Επικοινωνήστε με το κατάστημα αγοράς.

1. Αφαιρέστε το προ-φίλτρο στην αριστερή πλευρά όπως βλέπετε από το πίσω μέρος της κύριας μονάδας. ▶ Σελίδα 19

2. Αναποδογυρίστε τα προστατευτικά καλύμματα και αφαιρέστε το κάλυμμα της μονάδας εκκένωσης ροής ταινίας.



3. Αφαιρέστε τη μονάδα εκκένωσης ροής ταινίας.

① Αφαιρέστε το βύσμα σύνδεσης της μονάδας εκκένωσης ροής ταινίας.

1. Πιέστε το άγκιστρο στην υποδοχή σύνδεσμου
2. Τραβήξτε το προς τα έξω πιέζοντας το άγκιστρο
Η κλειδαριά δεν θα απελευθερωθεί αν δεν πιεστεί το άγκιστρο (Θραύση μπορεί να προκύψει από τράβηγμα με βίαιο τρόπο)



② Πιέστε την αριστερή πλευρά της μονάδας εκκένωσης ροής ταινίας έτσι ώστε η δεξιά πλευρά να βγει.

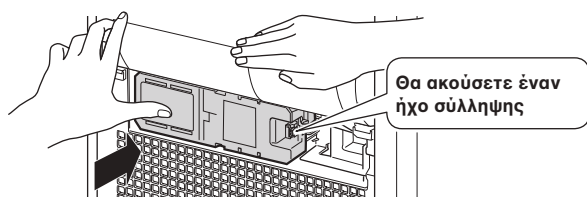

③ Αφαιρέστε τη μονάδα εκκένωσης ροής ταινίας.

4. Αναποδογυρίστε τα προστατευτικά καλύμματα και συνδέστε τη νέα μονάδα εκκένωσης ροής ταινίας.

① Πρώτα τοποθετήστε τη μονάδα εκκένωσης ροής ταινίας προς τα αριστερά και, στη συνέχεια, σπρώξτε τη δεξιά πλευρά έως ότου ακουστεί από το άγκιστρο ο ήχος σύλληψης.

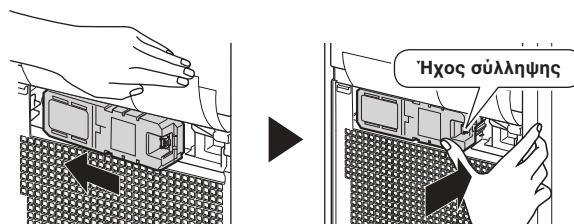

② Δώστε προσοχή στην κατεύθυνση του άγκιστρου προς την υποδοχή, φροντίζοντας να βεβαιωθείτε ότι είναι στραμμένος προς τα δεξιά, και τοποθετήστε πλήρως το βύσμα σύνδεσης.

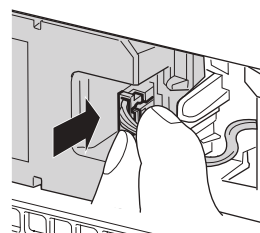

5. Ανασηκώστε τα προστατευτικά καλύμματα και συνδέστε το κάλυμμα της μονάδας εκκένωσης ροής ταινίας.

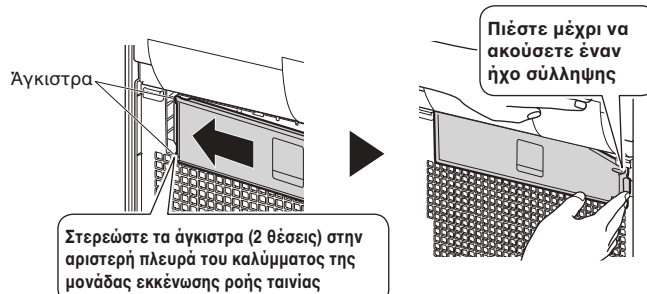

- Βεβαιωθείτε ότι δεν παγιδεύετε πουθενά το καλώδιο σύνδεσης.
- Εάν το κάλυμμα της μονάδας εκκένωσης ροής ταινίας δεν είναι σωστά τοποθετημένο, ο διακόπτης ασφαλείας θα ενεργοποιηθεί και η μονάδα δεν θα μπορεί να λειτουργήσει.

6. Συνδέστε το προ-φίλτρο. ▶ Σελίδα 19

7. Τοποθετήθηκε το βύσμα ηλεκτρικής τροφοδοσίας σωστά πιεζόμενο ώστε να μπει μέσα στη μονάδα, και περιμένετε μέχρι να ακούσετε ένα σύντομο ηχητικό σήμα.

- Η λυχνία εκκένωσης ροής θα σβήσει.
- Εάν ενεργοποιήσετε τη λειτουργία **FAN MODE** και προσπαθήσετε να λειτουργήσει πριν ακουστεί ο σύντομος ήχος μπιπ, η λυχνία θα αναβοσβήνει ξανά.
- Εάν πραγματοποιήσετε αυτό το βήμα και η λυχνία εκκένωσης ροής αναβοσβήνει, βεβαιωθείτε ότι η υποδοχή είναι σωστά ενσωματωμένη.

Μεμονωμένο πωλούμενο εξάρτημα Επικοινωνήστε με το κατάστημα αγοράς.

Ανταλλακτικό

Φίλτρο συλλογής σκόνης (ηλεκτροστατικό φίλτρο HEPA) (1 τεμάχιο)

Μοντέλο: KAFP080B4E

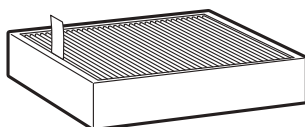

- Αντικατάσταση περίπου κάθε 10 χρόνια.
- Απορροφά τη σκόνη και τη γύρη.

- Η μη σωστή συντήρηση του εξαρτήματος μπορεί να έχει ως αποτέλεσμα:
 - Μειωμένη ικανότητα καθαρισμού αέρα
 - Μειωμένη χωρητικότητα απόσπησης
 - Εκπομπή οσμών
- Τηρείτε τους τοπικούς κανόνες διαχωρισμού αποβλήτων κατά την απόρριψη του φίλτρου συλλογής σκόνης (κατασκευασμένου από πολυεστέρα και πολυπροπυλένιο).

■ Απαιτήσεις απόρριψης



Το προϊόν και οι μπαταρίες που παρέχονται μαζί με τον ελεγκτή επισημαίνονται με αυτό το σύμβολο. Αυτό το σύμβολο σημαίνει ότι τα ηλεκτρικά και ηλεκτρονικά προϊόντα και οι μπαταρίες δεν πρέπει να αναμειγνύονται με τα αστικά απορρίμματα.

Για τις μπαταρίες, μπορεί να εκτυπωθεί ένα χημικό σύμβολο κάτω από το σύμβολο. Αυτό το χημικό σύμβολο σημαίνει ότι η μπαταρία περιέχει ένα βαρύ μέταλλο πάνω από μια συγκεκριμένη συγκέντρωση. Πιθανά χημικά σύμβολα είναι:

- Pb: μόλυβδος (> 0,004%)
- Hg: υδράργυρος (> 0,0005%)

Η απόρριψη αυτού του προϊόντος πρέπει να γίνεται σύμφωνα με τη σχετική τοπική και εθνική νομοθεσία.

Οι μονάδες και οι χρησιμοποιημένες μπαταρίες πρέπει να υποβάλλονται σε επεξεργασία σε εξειδικευμένη εγκατάσταση επεξεργασίας για επαναχρησιμοποίηση, ανακύκλωση και ανάκτηση.

Με τη διασφάλιση της σωστής διάθεσης, θα βοηθήσετε στην αποφυγή πιθανών αρνητικών συνεπειών για το περιβάλλον και την ανθρώπινη υγεία.

Επικοινωνήστε με τον εγκαταστάτη ή την τοπική αρχή για περισσότερες πληροφορίες.

Όταν δεν χρησιμοποιείτε τη μονάδα για παρατεταμένη χρονική περίοδο





- 1. Αποσυνδέστε την παροχή ρεύματος.**
- 2. Καθαρίστε τα εξαρτήματα.** ▶ Σελίδες 19, 20
 - Συγκεκριμένα, τα μέρη που καθαρίζονται με νερό πρέπει να είναι εντελώς στεγνά. (Το καλούπι μπορεί να οφείλεται σε παραμένουσα υγρασία)
- 3. Καλύψτε την έξοδο αέρα και άλλα ανοίγματα με πλαστική σακούλα ή παρόμοια για να αποφύγετε την είσοδο σκόνης και αποθηκεύστε τη μονάδα όρθια σε ξηρό μέρος.**
(Μπορεί να προκληθεί βλάβη / θραύση κατά την αποθήκευση της μονάδας ανάποδα ή οριζόντια)

Σχετικά με τις ενδεικτικές λυχνίες

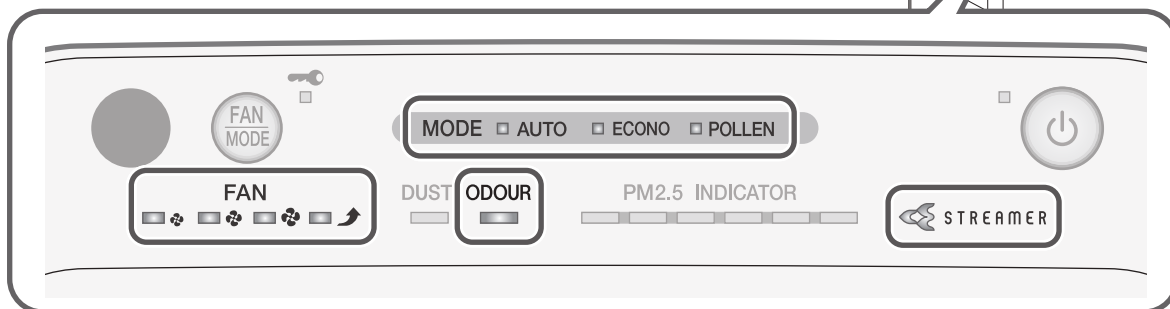
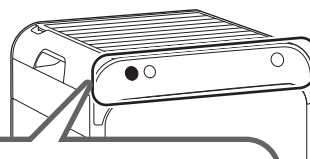
Λειτουργία / πίνακας ενδείξεων

Ελέγξτε τις ενδεικτικές λυχνίες και απαντήστε όπως υποδεικνύεται παρακάτω.

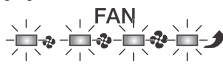

Ενδεικτική λυχνία	Αιτία / Λύση	
<p>Η λυχνία αισθητήρα οσμής αναβοσβήνει</p> 	<p>Αυτή η λυχνία αναβοσβήνει εάν αποσυνδεθεί η μονάδα φίλτρου απόσμησης ή δεν έχει συνδεθεί σωστά. → Συνδέστε σωστά τη μονάδα φίλτρου απόσμησης. ▶ Σελίδα 20</p>	
<p>Η λυχνία εκκένωσης ροής αναβοσβήνει</p> 	<p>Είναι ώρα να αντικαταστήσετε τη μονάδα εκκένωσης ροής ταινίας. ▶ Σελίδα 21 Αυτή η λυχνία αναβοσβήνει εάν αποσυνδεθεί η μονάδα εκκένωσης ροής ταινίας ή δεν έχει συνδεθεί σωστά. → Συνδέστε καταλλήλως τη μονάδα εκκένωσης ροής ταινίας. ▶ Σελίδα 21</p>	
<p>Και οι 3 λυχνίες ΛΕΙΤΟΥΡΓΙΑΣ αναβοσβήνουν την ίδια στιγμή</p> 	<p>Ένα ηλεκτρικό στοιχείο είναι ελαττωματικό. → Επικοινωνήστε με το κατάστημα αγοράς.</p>	
<p>Η λυχνία ΑΥΤΟΜΑΤΗΣ ΛΕΙΤΟΥΡΓΙΑΣ ΑΝΕΜΙΣΤΗΡΑ αναβοσβήνει</p> 		
<p>Και οι 4 λυχνίες ΑΝΕΜΙΣΤΗΡΑ αναβοσβήνουν την ίδια στιγμή</p> 	<p>Είναι συνδεδεμένα το προ-φίλτρο, η μάσκα εκροής και το φίλτρο συλλογής σκόνης; Αυτές οι λυχνίες ενδεχομένως να αναβοσβήνουν αν η μονάδα λειτουργεί χωρίς ένα εξάρτημα.</p>	<p>■ Εάν όλα τα εξαρτήματα είναι τοποθετημένα Ένα ηλεκτρικό στοιχείο είναι ελαττωματικό. → Επικοινωνήστε με το κατάστημα αγοράς.</p>
	<p>Υπάρχει συγκέντρωση σκόνης στο προφίλτρο;</p>	<p>■ Αν ένα ή περισσότερα μέρη δεν είναι συνδεδεμένα Αποσυνδέστε την παροχή ρεύματος, επανασυνδέστε τα εξαρτήματα και, στη συνέχεια, ενεργοποιήστε τη μονάδα ξανά.</p>
	<p>Είναι μπλοκαρισμένη η έξοδος αέρα;</p>	<p>■ Εάν δεν υπάρχει συσσώρευση σκόνης Ένα ηλεκτρικό στοιχείο είναι ελαττωματικό. → Επικοινωνήστε με το κατάστημα αγοράς.</p> <p>■ Εάν υπάρχει συσσώρευση σκόνης Αποσυνδέστε την παροχή ρεύματος, καθαρίστε το προφίλτρο και, στη συνέχεια, ενεργοποιήστε τη μονάδα ξανά. ▶ Σελίδα 19</p>
	<p>Αυτές οι λυχνίες ενδεχομένως να αναβοσβήνουν αν υπάρχει απότομη διακύμανση τάσης.</p>	<p>■ Εάν η πρίζα αέρα δεν είναι μπλοκαρισμένη Ένα ηλεκτρικό στοιχείο είναι ελαττωματικό. → Επικοινωνήστε με το κατάστημα αγοράς.</p> <p>■ Εάν η έξοδος αέρα είναι αποκλεισμένη Αφαιρέστε τυχόν εμπόδια που εμποδίζουν την έξοδο αέρα και στη συνέχεια ενεργοποιήστε τη μονάδα ξανά.</p>

[▶ Σελίδα 26](#)

Συχνές ερωτήσεις

Παρακαλούμε ελέγξτε τα παρακάτω πριν να επικοινωνήσετε με το κατάστημα αγοράς.

Ερωτ: Ο αισθητήρας σκόνης / PM2.5 φαίνεται να έχει κακή ευαισθησία...

- A:** Εκτελέστε περιοδικό καθαρισμό του αισθητήρα σκόνης / PM2.5 καθώς η βρωμιά στο φακό του μπορεί να οδηγήσει σε κακή ευαισθησία. ► [Σελίδα 19](#)
Επιπλέον, ο χρόνος απόκρισης του αισθητήρα σκόνης / PM2.5 εξαρτάται από το μέγεθος του χώρου. Ρυθμίστε τις ρυθμίσεις σύμφωνα με τη διαδικασία ρύθμισης της ευαισθησίας του αισθητήρα σκόνης / PM2.5. ► [Σελίδα 17](#)
Η ανταπόκριση του αισθητήρα σκόνης / PM2.5 μπορεί να είναι χαμηλή κατά τη ρύθμιση ΑΝΕΜΙΣΤΗΡΑ “Τούρμπο” ή όταν η ροή αέρα είναι υψηλή σε κατάσταση ΑΥΤΟΜΑΤΟ ΑΝΕΜΙΣΤΗΡΑΣ ΛΕΙΤΟΥΡΓΙΑ.
Η ισχυρή ροή αέρα προκαλεί την εισροή σκόνης στην είσοδο αέρα προτού εντοπιστεί από τον αισθητήρα σκόνης / PM2.5. Αυτό είναι φυσιολογικό (δεν αποτελεί δυσλειτουργία).

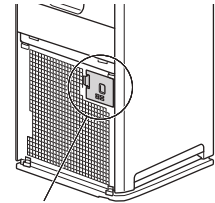

Αισθητήρας σκόνης / PM2.5

Ερωτ: Μπορεί το φίλτρο συλλογής σκόνης να καθαριστεί;

- A:** Όχι. Μην επιχειρήσετε να το καθαρίσετε με ηλεκτρική σκούπα ή νερό.
(Μπορεί να προκληθεί μειωμένη απόδοση του φίλτρου συλλογής σκόνης)
Αντικαταστήστε το αν η δημιουργία ακαθαρσιών είναι πλέον σοβαρό θέμα.

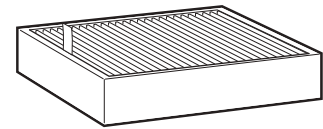

Ερωτ: Το φίλτρο συλλογής σκόνης γίνεται μαύρο...

- A:** Το μαύρισμα δεν επηρεάζει την απόδοση συλλογής σκόνης. Ωστόσο, μπορεί να αντικατασταθεί αν είναι ένα ζήτημα.

Ερωτ: Μπορεί το φίλτρο απόσμησης να καθαριστεί με νερό; Ή θα πρέπει να αντικατασταθεί;

- A:** Δεν μπορεί να καθαριστεί με νερό.
(Εάν χρησιμοποιηθεί νερό, το τμήμα θα χάσει το σχήμα του και θα καταστεί άχρηστο.)
Εάν το έχετε πλύνει ακούσια με νερό, επικοινωνήστε με τον τόπο αγοράς.
Αφαιρέστε τη μονάδα φίλτρου απόσμησης από την κύρια μονάδα και σκουπίστε και μαζέψτε τη σκόνη με μια ηλεκτρική σκούπα.
Δεν είναι απαραίτητο να αντικαταστήσετε το φίλτρο.
Εάν η οσμή γίνει θέμα, αφήστε το μέρος σε μια σκιασμένη, ευχάριστη περιοχή.
(περίπου 1 ημέρα) ► [Σελίδα 20](#)

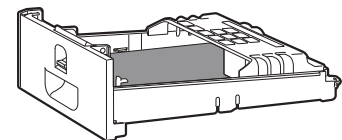

Αντιμετώπιση προβλημάτων

■ Πριν κάνετε μια ερώτηση ή μια αίτηση για επισκευή, παρακαλούμε ελέγξτε τα παρακάτω.

Αν το πρόβλημα παραμένει, επικοινωνήστε με το κατάστημα αγοράς.

■ Σε περίπτωση δυσλειτουργίας κατά τη διάρκεια της λειτουργίας

Εάν οι ενδεικτικές λυχνίες αναβοσβήνουν ασυνήθιστα ή δεν μπορούν να λειτουργήσουν, λόγω αστραπής κλπ., απουσιάζετε την ηλεκτρική τροφοδοσία, περιμένετε τουλάχιστον 5 δευτερόλεπτα, στη συνέχεια τοποθετήστε ξανά το βύσμα τροφοδοσίας και ενεργοποιήστε ξανά τη μονάδα.



Δεν είναι πρόβλημα

Αυτή η περίπτωση δεν είναι πρόβλημα.



Έλεγχος

Ελέγξτε ξανά πριν ζητήσετε επισκευές.

■ Η μονάδα δεν ανταποκρίνεται

























Φαινόμενο	Σημεία ελέγχου
<p>Δεν υπάρχει ανταπόκριση ακόμα και αν πιέσετε στο τηλεχειριστήριο</p>	<ul style="list-style-type: none"> • Έχει εξαντληθεί η μπαταρία; → Αντικαταστήστε την μπαταρία. ▶ Σελίδα 11 • Υπάρχει κάποιο πλήκτρο στο τηλεχειριστήριο της τηλεόρασης, του βίντεο ή κάποιας άλλης συσκευής το οποίο να έχει κολλήσει και να έχει μείνει πατημένο; → Εάν κάποιο πλήκτρο σε ένα άλλο τηλεχειριστήριο έχει κολλήσει και μένει πατημένο, επειδή πιέστηκε καθώς ήταν μέσα στη θήκη με τα τηλεχειριστήρια κλπ., μπορεί να παρεμβληθεί στη λήψη. • Υπάρχει συσκευή στο δωμάτιο που ανακατευθύνει σήματα απομακρυσμένου ελεγκτή; → Ορισμένες συσκευές όπως ηχεία τηλεόρασης είναι εξοπλισμένες με αυτές τις συσκευές. Εάν υπάρχει μια τέτοια συσκευή στο δωμάτιο, τα σήματα που εκπέμπει μπορεί να παρεμποδίσουν τα σήματα από το τηλεχειριστήριο, αποτρέποντας τη λήψη.
	<ul style="list-style-type: none"> • Για να προστατέψετε το σύστημα, η μονάδα μπορεί να σταματήσει να λειτουργεί μετά από ξαφνική διακύμανση τάσης. Εάν λειτουργεί τη στιγμή της διακύμανσης της τάσης, η λειτουργία θα επαναληφθεί αυτόματα όταν η τάση επανέλθει σε κανονική κατάσταση. Προστασία εύρους τάσης: 180 V-264 V
<p>Η μονάδα δεν θα λειτουργήσει</p>	<ul style="list-style-type: none"> • Είναι συνδεδεμένο το κάλυμμα της μονάδας εκκένωσης ροής ταινίας; Εάν δεν είναι σωστά τοποθετημένο, ο διακόπτης ασφαλείας θα ενεργοποιηθεί και η μονάδα δεν θα μπορεί να λειτουργήσει. → Τοποθετήστε σωστά το κάλυμμα της μονάδας εκκένωσης ροής ταινίας και δοκιμάστε να την θέσετε ξανά σε λειτουργία. ▶ Σελίδα 21

■ Μπορούν να ακουστούν οι ήχοι

Φαινόμενο	Σημεία ελέγχου
<p>Χειρισμός ήχου κατά τη λειτουργία</p>	<ul style="list-style-type: none"> • Ένας συριστικός ακουστικός ήχος παράγεται όταν υπάρχει εκκένωση ροής ρεύματος κατά τη λειτουργία της εκκένωσης ροής. Ανάλογα με τις συνθήκες χρήσης, ο ήχος μπορεί να μειωθεί ή να μεταβληθεί σε σπασμωδικό, σφύριγμα ή σφύριγμα. Ωστόσο, αυτό είναι φυσιολογικό. Εάν οι ήχοι είναι ένα ζήτημα, μετακινήστε τη μονάδα σε διαφορετική θέση. ▶ Σελίδα 16
<p>Σφύριγμα και τρεμοπαίζει κατά τη λειτουργία</p>	<ul style="list-style-type: none"> • Υπάρχει συκέντρωση σκόνης στο προφίλτρο; → Καθαρίστε αυτό το μέρος. ▶ Σελίδα 19 • Το φίλτρο συλλογής σκόνης είναι φραγμένο; → Ανάλογα με τις συνθήκες χρήσης, το φίλτρο συλλογής σκόνης μπορεί να φράσσεται, μειώνοντας τη διάρκεια ζωής του. ▶ Σελίδα 9 Αντικαταστήστε το φίλτρο συλλογής σκόνης. ▶ Σελίδα 20
<p>Ο ήχος λειτουργίας είναι δυνατός</p>	<ul style="list-style-type: none"> • Είναι σωστά τοποθετημένο το φίλτρο συλλογής σκόνης; → Εάν δεν είναι σωστά τοποθετημένα, οι ήχοι λειτουργίας ενδέχεται να γίνονται πιο δυνατοί. ▶ Σελίδα 20

■ Ενδεικτικές λυχνίες

Φαινόμενο	Σημεία ελέγχου
<p>Οι ενδεικτικές λυχνίες δεν ανάβουν</p> <p>Οι ενδεικτικές λυχνίες σβήνουν περίπου 10 δευτερόλεπτα μετά την ενεργοποίηση της μονάδας</p>	<ul style="list-style-type: none"> • Η φωτεινότητα της ενδεικτικής λυχνίας είναι ρυθμισμένη στο ΑΠΕΝΕΡΓΟΠΟΙΗΣΗ; → Εάν η φωτεινότητα της ενδεικτικής λυχνίας έχει ρυθμιστεί σε ΑΠΕΝΕΡΓΟΠΟΙΗΣΗ, όλες οι λυχνίες εκτός από τη λυχνία ΕΝΕΡΓΟΠΟΙΗΣΗ/ ΑΠΕΝΕΡΓΟΠΟΙΗΣΗ θα παραμείνουν απενεργοποιημένες. → Εάν η φωτεινότητα της ενδεικτικής λυχνίας έχει ρυθμιστεί σε ΑΠΕΝΕΡΓΟΠΟΙΗΣΗ, μετά την ενεργοποίηση της μονάδας, η φωτεινότητα των ενδεικτικών λυχνιών θα είναι στο ΑΜΥΔΡΟ για περίπου 10 δευτερόλεπτα και στη συνέχεια θα απενεργοποιηθεί. ▶ Σελίδα 15

Φαινόμενο	Σημεία ελέγχου
<p>Όλες οι λυχνίες ΑΝΕΜΙΣΤΗΡΑ ( (Αθόρυβο),  (Χαμηλό),  (Πρότυπο), και  (Τούρμπο)) αναβοσβήνουν ταυτόχρονα</p>	<p> • Είναι συνδεδεμένα το προ-φίλτρο, η μάσκα εκροής και το φίλτρο συλλογής σκόνης; Αυτές οι λυχνίες ενδεχομένως να αναβοσβήνουν αν η μονάδα λειτουργεί χωρίς ένα εξάρτημα. [Εάν ένα ή περισσότερα μέρη δεν είναι προσαρτημένα] → Αποσυνδέστε την παροχή ρεύματος, επανασυνδέστε τα εξαρτήματα και, στη συνέχεια, ενεργοποιήστε τη μονάδα ξανά. [Αν όλα τα μέρη είναι συνδεδεμένα] Ένα ηλεκτρικό στοιχείο είναι ελαττωματικό. → Επικοινωνήστε με το κατάστημα αγοράς.</p> <p>• Υπάρχει συγκέντρωση σκόνης στο προφίλτρο; [Εάν υπάρχει συσσώρευση σκόνης]  Σελίδα 19 → Αποσυνδέστε την παροχή ρεύματος, καθαρίστε το προφίλτρο και, στη συνέχεια, ενεργοποιήστε τη μονάδα ξανά. [Εάν δεν υπάρχει συσσώρευση σκόνης] Ένα ηλεκτρικό στοιχείο είναι ελαττωματικό. → Επικοινωνήστε με το κατάστημα αγοράς.</p> <p>• Είναι μπλοκαρισμένη η έξοδος αέρα; [Εάν η έξοδος αέρα είναι αποκλεισμένη] → Αφαιρέστε τυχόν εμπόδια που εμποδίζουν την έξοδο αέρα και στη συνέχεια ενεργοποιήστε τη μονάδα ξανά. [Εάν η έξοδος αέρα δεν είναι αποκλεισμένη] Ένα ηλεκτρικό στοιχείο είναι ελαττωματικό. → Επικοινωνήστε με το κατάστημα αγοράς.</p> <p> • Αυτές οι λυχνίες ενδεχομένως να αναβοσβήνουν αν υπάρχει απότομη διακύμανση τάσης. Οι λυχνίες θα επανέλθουν στην προηγούμενη κατάσταση τους όταν η τάση επανέλθει σε κανονική κατάσταση. Προστασία εύρους τάσης: 180 V-264 V</p>
<p>Η λυχνία αισθητήρα σκόνης παραμένει πορτοκαλί ή κόκκινη</p> <p>Η PM2.5 ΕΝΔΕΙΚΤΙΚΗ λυχνία παραμένει κόκκινη, μωβ ή καφέ</p>	<p> • Υπάρχει συγκέντρωση σκόνης μέσα ή γύρω από την εισαγωγή αέρα για τον αισθητήρα σκόνης / PM2.5; → Απενεργοποιήστε τη σκόνη από την εισαγωγή αέρα με καθαριστικό.  Σελίδα 19</p> <p>• Το κάλυμμα αποσπάται από την είσοδο αέρα για τον αισθητήρα σκόνης / PM2.5; → Στερεώστε το κάλυμμα.  Σελίδα 19</p> <p>• Είναι ο φακός για τον αισθητήρα σκόνης / PM2.5 βρώμικο; → Σκουπίστε τη βρωμιά από τον φακό με ένα στεγνό βαμβάκι ή κάτι παρόμοιο.  Σελίδα 19</p> <p>• Είναι προ-φίλτρο βρώμικο;  Σελίδα 19 → Καθαρίστε αυτά τα εξαρτήματα.</p> <p>Μετά τον καθαρισμό, η μονάδα θα επανέλθει σε κανονική λειτουργία λίγο μετά την ενεργοποίησή της.</p>
<p>Υπάρχει οσμή, αλλά η λυχνία του αισθητήρα οσμής παραμένει πράσινη</p>	<p> • Μήπως υπάρχει ήδη μια οσμή σχεδόν ταυτόχρονα με τη στιγμή που εισάγετε το βύσμα τροφοδοσίας ρεύματος; → Η βασική ευαισθησία του αισθητήρα οσμής θα καθοριστεί από τα επίπεδα οσμών στο πρώτο λεπτό (περίπου) μετά την εισαγωγή του βύσματος τροφοδοσίας κάθε φορά.  Σελίδα 7</p> <p>Για να ρυθμίσετε τη βασική ευαισθησία του αισθητήρα οσμής, αποσυνδέστε την παροχή ρεύματος όταν ο αέρας είναι καθαρός (χωρίς οσμή), περιμένετε τουλάχιστον 5 δευτερόλεπτα, στη συνέχεια τοποθετήστε ξανά το βύσμα τροφοδοσίας και ενεργοποιήστε ξανά τη μονάδα.</p>
<p>Μερικές φορές η λυχνία εκκένωσης ροής δεν ανάβει</p>	<p> • Ανάλογα με τον βαθμό ακαθαρσίας του αέρα, η λειτουργία της εκκένωσης ροής μπορεί να απενεργοποιηθεί (ΑΠΕΝΕΡΓΟΠΟΙΗΣΗ). Η λυχνία εκκένωσης ροής σβήνει όταν η λειτουργία της εκκένωσης ροής είναι απενεργοποιημένη.  Σελίδα 16</p> <p> • Είναι η έξοδος εκκένωσης ροής ρυθμισμένη στο Χαμηλό; → Εάν έχει οριστεί σε Χαμηλό, το χρονικό διάστημα κατά το οποίο λειτουργεί η εκκένωση ροής θα είναι μικρότερο από το αντίστοιχο όταν η έξοδος της εκκένωσης ροής είναι ρυθμισμένη στο Κανονικό.  Σελίδα 16</p> <p>• Είναι η μονάδα σε κατάσταση ΟΙΚΟΝΟΜΙΚΗΣ ΛΕΙΤΟΥΡΓΙΑΣ; → Η λυχνία εκκένωσης ροής δεν ανάβει όταν η μονάδα βρίσκεται σε λειτουργία παρακολούθησης.  Σελίδα 14</p>
<p>Η λυχνία εκκένωσης ροής αναβοσβήνει παρόλο που η μονάδα εκκένωσης ροής έχει αντικατασταθεί</p>	<p> • Μετά την αντικατάσταση, τοποθετήθηκε το βύσμα ηλεκτρικής τροφοδοσίας σωστά πιεζόμενο ώστε να μπει  μέσα στη μονάδα;  Σελίδα 21</p> <p>• Είναι σωστά τοποθετημένο το βύσμα σύνδεσης της μονάδας ροής ταινίας; [Σε περίπτωση μη σωστής εγκατάστασης] → Αποσυνδέστε την παροχή ρεύματος, επανασυνδέστε το βύσμα σύνδεσης και επιχειρήστε ξανά να το λειτουργήσετε.  Σελίδα 21</p> <p>[Σε περίπτωση σωστής εγκατάστασης] Ένα ηλεκτρικό στοιχείο είναι ελαττωματικό. → Επικοινωνήστε με το κατάστημα αγοράς.</p>
<p>Η λυχνία αισθητήρα οσμής αναβοσβήνει</p>	<p> • Είναι συνδεδεμένη η μονάδα φίλτρου απόσμησης; → Συνδέστε τη μονάδα φίλτρου απόσμησης.  Σελίδα 20</p>

Αντιμετώπιση προβλημάτων

■ Λειτουργία καθαρισμού αέρα

Φαινόμενο	Σημεία ελέγχου
Η ικανότητα καθαρισμού του αέρα μειώνεται	<ul style="list-style-type: none"> ❓ Είναι η μονάδα περιτριγυρισμένη από εμπόδια ή είναι τοποθετημένη σε μια θέση όπου η ροή αέρα δεν μπορεί να φτάσει; <ul style="list-style-type: none"> → Επιλέξτε μια θέση χωρίς εμπόδια και από όπου η ροή αέρα μπορεί να φτάσει σε όλες τις περιοχές του δωματίου. • Είναι το φίλτρο προ-φίλτρου ή συλλογής σκόνης βρώμικο; <ul style="list-style-type: none"> → Καθαρίστε αυτά τα εξαρτήματα. (▶ Σελίδες 19, 20)
Η έξοδος αέρα εκπέμπει μια οσμή	<ul style="list-style-type: none"> ❓ Είναι βρώμικη η μονάδα φίλτρου απόσμησης; <ul style="list-style-type: none"> → Καθαρίστε τα τμήματα. (▶ Σελίδα 20) • Σε ορισμένες περιπτώσεις, η έξοδος αέρα μπορεί να εκπέμπει ελαφρά οσμή καθώς παράγονται ίχνη όζοντος. Ωστόσο, το ποσό είναι αμελητέο και δεν είναι επιβλαβές για την υγεία σας. • Είναι το δωμάτιο γεμάτο από οσμές που οφείλονται στο μαγείρεμα ή όταν υπάρχουν πολλοί άνθρωποι που καπνίζουν όλοι μαζί κλπ.; <ul style="list-style-type: none"> → Η οσμή θα εξασθενίσει σταδιακά καθώς λειτουργεί η μονάδα. • Έχετε μετακινήσει τη μονάδα από άλλο δωμάτιο; <ul style="list-style-type: none"> → Η μονάδα μπορεί να εκπέμψει την οσμή του χώρου στον οποίο χρησιμοποιήθηκε προηγουμένως. Αφήστε τη μονάδα να τρέξει για λίγο περισσότερο. • Υπάρχει κάτι στο δωμάτιο που εκπέμπει μια οσμή συνεχώς; (Χρώματα, νέα έπιπλα, ταπετσαρίες, σπρέι, καλλυντικά, χημικά) <ul style="list-style-type: none"> → Καθώς οι συνεχώς εκπεμπόμενες οσμές δεν μπορούν να εξαλειφθούν τελείως, θα πρέπει να αερίζετε ταυτόχρονα την αίθουσα ή να λειτουργείτε τη μονάδα σε έναν καλά αεριζόμενο χώρο για μικρό χρονικό διάστημα.
Δεν εκπέμπεται αέρας	<ul style="list-style-type: none"> ❓ Είναι μπλοκαρισμένη η έξοδος αέρα ή μια είσοδος αέρα; <ul style="list-style-type: none"> Εάν δεν έχουν μπλοκαριστεί, ένα ηλεκτρικό στοιχείο είναι ελαττωματικό. → Επικοινωνήστε με το κατάστημα αγοράς.

■ Άλλο

Φαινόμενο	Σημεία ελέγχου
Ο ανεμιστήρας σταματά ενδιάμεσα στη λειτουργία της μονάδας	<ul style="list-style-type: none"> ✓ Όταν η μονάδα μεταβαίνει στη λειτουργία παρακολούθησης κατά την κατάσταση λειτουργίας στο ΟΙΚΟΝΟΜΙΚΗ ΛΕΙΤΟΥΡΓΙΑ, ο ανεμιστήρας ανάβει και απενεργοποιείται επανειλημμένα. (▶ Σελίδα 14)
	<ul style="list-style-type: none"> ❓ Είναι το προ-φίλτρο, η μάσκα εκροής, και το φίλτρο συλλογής σκόνης που συνδέονται πριν τη λειτουργία της μονάδας; <ul style="list-style-type: none"> Ο ανεμιστήρας έχει ρυθμιστεί να σταματά για να προστατεύει τα ηλεκτρικά εξαρτήματα αν ένα μέρος δεν είναι σωστά τοποθετημένο. → Αν ένα εξάρτημα δεν είναι συνδεδεμένο, αποσυνδέστε τη συσκευή και συνδέστε όλα τα εξαρτήματα προτού ενεργοποιήσετε ξανά τη μονάδα.
Ο ήχος της εκκένωσης ροής δεν μπορεί πλέον να ακουστεί	<ul style="list-style-type: none"> ✓ Ανάλογα με τον βαθμό ακαθαρσίας του αέρα, η λειτουργία της εκκένωσης ροής μπορεί να απενεργοποιηθεί (ΑΠΕΝΕΡΓΟΠΟΙΗΣΗ). (▶ Σελίδα 16)
	<ul style="list-style-type: none"> ❓ Είναι η έξοδος εκκένωσης ροής ρυθμισμένη στο Χαμηλό; (▶ Σελίδα 16)
Υπάρχει παρεμβολή στην οθόνη της τηλεόρασής μας	<ul style="list-style-type: none"> ❓ Είναι η τηλεόραση ή το ραδιόφωνο τοποθετημένη σε απόσταση 2 m από τη μονάδα ή είναι μια εσωτερική κεραία τοποθετημένη κοντά στη μονάδα; <ul style="list-style-type: none"> • Το καλώδιο τροφοδοσίας ή το καλώδιο κεραίας της τηλεόρασης ή του ραδιοφώνου οδηγούνται κοντά στη μονάδα; <ul style="list-style-type: none"> → Φυλάξτε τη μονάδα όσο το δυνατόν περισσότερο από την τηλεόραση, το ραδιόφωνο ή την κεραία.
Απλά εισάγετε το βύσμα ηλεκτρικής τροφοδοσίας ώστε να ξεκινήσει η λειτουργία	<ul style="list-style-type: none"> ❓ Αποσυνδέστε το βύσμα ηλεκτρικής τροφοδοσίας κατά τη διάρκεια διακοπής ρεύματος ή όταν παρουσιάστηκε ξαφνική διακύμανση τάσης; Ή σταματήσατε τη μονάδα αποσυνδέοντας το βύσμα τροφοδοσίας κατά τη διάρκεια της τελευταίας λειτουργίας; <ul style="list-style-type: none"> → Η λειτουργία αυτόματης επανεκκίνησης συνεχίζει αυτόματα τη λειτουργία.

Προδιαγραφές

Όνομα μοντέλου	MC55WVM			
Παροχή ηλεκτρικού ρεύματος	Μonoφασικό 50 Hz 220-240 V / 60 Hz 220-230 V			
Κατάσταση λειτουργίας	Καθαρισμός αέρα			
	Τούρμπο	Πρότυπο	Χαμηλό	Αθόρυβο
Κατανάλωση ενέργειας (W)	37	15	10	8
Ήχος λειτουργίας (dB)	53	39	29	19
Ρυθμός ροής αέρα (m ³ / h)	330	192	120	66
Περιοχή κάλυψης (m ²)	41			*1
Εξωτερικές διαστάσεις (mm)	500 (H) X 270 (Y) X 270 (ü)			
Βάρος (kg)	6,8			
Μήκος καλωδίου παροχής ρεύματος (m)	1,8			

Κατασκευάζεται στην Κίνα

- Αυτές οι τιμές προδιαγραφών ισχύουν τόσο για τα 50 Hz 220-240 V όσο και για τα 60 Hz 220-230 V.
- Ακόμη και όταν η τροφοδοσία είναι απενεργοποιημένη, περίπου. Για την εκτέλεση του μικροϋπολογιστή καταναλώνεται 1 W ενέργειας.

*1. Η περιοχή κάλυψης υπολογίστηκε σύμφωνα με το JEM1467. (όταν η ρύθμιση ANEMISΤΗΡΑΣ είναι “Τούρμπο”)

DAIKIN INDUSTRIES, LTD.

Head office:
Umeda Center Bldg., 2-4-12, Nakazaki-Nishi,
Kita-ku, Osaka, 530-8323 Japan

Tokyo office:
JR Shinagawa East Bldg., 2-18-1, Konan,
Minato-ku, Tokyo, 108-0075 Japan
<https://www.daikin.com>

DAIKIN EUROPE N.V.

Zandvoordestraat 300, B-8400 Oostende, Belgium

DAIKIN ISITMA VE SOĞUTMA SİSTEMLERİ SAN. TİC. A.Ş.

Gülsuyu Mahallesi, Fevzi Çakmak Caddesi, Burçak Sokak No:20
34848 Maltepe / İSTANBUL / TÜRKİYE
Tel: 0216 453 27 00
Faks: 0216 671 06 00
Çağrı Merkezi: 444 999 0
Web: www.daikin.com.tr

The bar code is a manufacturing code.



3P595629-1

M19B160 (1912)HT

EAC

The two-dimensional bar code is
a manufacturing code.